

DEVELOPING THE LIGHT OF TOMORROW //



The Light Group



SLC Scandinavian
Lighting Concept

NEW PRODUCTS

Residential | Linear | Commercial | Power & Control

www.tlg.no //
www.thelightgroup.de

AULIX lighting

návrhy osvětlení a prodej svítidel
inteligentní systémy, vypínače

SVĚTELNÉ STUDIO

Náměstí Na Sádkách 705
252 41 Dolní Břežany (Praha západ)

Telefon: +420 246 083 152

Mobil.: +420 702 061 783

E-mail: studio@aulix.cz

Web: www.aulix.cz

E-shop: <http://obchod.aulix.cz>

Sledujte nás také na sociálních sítích:



WELCOME
TO **THE**
BRIGHT WORLD
OF
PROFESSIONAL
LIGHTING

THE LIGHT GROUP

**WE ARE EXPLORERS AND
PIONEERS.
WE TRY NEW THINGS.
WE CONNECT WITH OUR
ENVIRONMENT. WE LEARN.**

**WE WORK ON SOLUTIONS.
WE ARE LIVING FOR A CHANGE.
JOIN US. //**

*WIR SIND ENTDECKER UND
PIONIERE.
WIR PROBIEREN NEUE DINGE AUS.
WIR SIND VERBUNDEN MIT
UNSERER UMWELT. WIR LERNEN.*

*WIR ARBEITEN AN LÖSUNGEN.
WIR LEBEN FÜR DEN FORTSCHRITT.
BEGLEITEN SIE UNS.*





SLC

Scandinavian
Lighting Concept

We design and develop our technical lighting to serve the European market. Our success is based on listening to and understanding our customers. Our employees work to a high standard every day to meet the growing demand not only with innovative products, but more importantly with solutions.

Scandinavian Lighting Concept (SLC) is an inspiring brand with the aim of inspiring others. Welcome to the bright world, created with many years of passion in Norway. //

Wir entwickeln und designen technische Beleuchtung für den europäischen Markt zu bedienen. Unser Erfolg basiert auf dem Zuhören und Verstehen unserer Kunden. Unsere Mitarbeiter arbeiten täglich an einem hohen Standard, um dem wachsenden Bedarf nicht nur mit innovativen Produkten, sondern vor allem mit Lösungen zu begegnen.

Scandinavian Lighting Concept (SLC) ist eine inspirierende Marke mit dem Ziel, andere zu begeistern. Willkommen in unserer leuchtenden Welt, die mit langjähriger Leidenschaft in Norwegen entstanden ist.

A brand by  **The Light Group**



Table of content //

Inhaltsverzeichnis

Residential //
Wohnbereich



Linear //
Lineare Beleuchtung



Commercial //
Gewerbliche Räume



Power & Control //
Treiber & Steuerungen







RESIDENTIAL

WOHNBEREICH





SLC OnePro Downlight - the perfect lighting solution for professional installations. With its high-lumen output, OnePro provides bright and powerful illumination while being conveniently small. It fits perfectly in Ø68-75 mm holes and can be tilted up to 30° in one direction to direct light exactly where you need it.



- Tilttable 30°
- High-lumen output in a small package
- Fits perfectly in Ø68-75 mm cut-out holes
- Low-glare
- 5-year warranty
- Flicker-free driver
- DALI Driver is available on request

SLC OnePro Downlight - die perfekte Beleuchtungslösung für professionelle Installationen. Mit seinem hohen Lumen-Output bietet OnePro eine helle und leistungsstarke Beleuchtung und ist gleichzeitig praktisch klein. Es passt perfekt in Ø68-75 mm-Löcher und kann bis zu 30° in eine Richtung geneigt werden, um das Licht genau dorthin zu lenken, wo Sie es brauchen.



- Um 30° neigbar
- Hohe Lichtleistung in einem kleinen Gehäuse
- Passt perfekt in Ausschnitte von Ø68-75 mm
- Blendarm
- 5 Jahre Garantie
- Flickerfreier Treiber
- DALI-Treiber ist auf Anfrage erhältlich

220-240V
50/60Hz
TED
DALI
IP44
40°
52 mm
100 000
L80B20
SDCM
3
Cut-out hole
Deckenausschnitt
68-75 mm

Art.no. Artikelnr.	DALI Version	Colour Farbe	Power Leistung	Luminous flux Lumen	Efficacy Lumen/Watt	Colour temperature Lichtfarbe	CRI	Dimensions (ØxH) Maße (ØxH)
SLC1194	*SLC1194D	○ RAL9016	12W	1100 lm	92 lm/w	● 3000K	>90	85 x 52 mm
SLC1196	*SLC1196D	○ RAL9016	12W	1160 lm	97 lm/w	○ 4000K	>90	85 x 52 mm
SLC1195	*SLC1195D	● RAL9005	12W	1000lm	88 lm/w	● 3000K	>90	85 x 52 mm
SLC1197	*SLC1197D	● RAL9005	12W	1105 lm	92 lm/W	○ 4000K	>90	85 x 52 mm

○ White // Weiß | ● Black // Schwarz

Recessed LED for low glare
Eingelassene LED für eine geringe Blendung

Tilt 30°
Neigen 30°

>1000 lm - Small but Mighty
>1000 lm - Klein aber oho

5 year warranty
5 Jahre Garantie

Sustainable packaging
Nachhaltige Verpackung

Dimensions
Abmessungen

TED: L40 x W109 x H22 mm
DALI: L117,5 x W45,5 x H29 mm
TED: L100 x W50 x H28 mm
DALI: L103 x W62 x H27 mm

Connection Box
Anschlussbox

TED / DALI Driver
TED / DALI Treiber

Quick connector
Schnellanschluss

Trailing Edge Dimmable Driver (TED) / DALI Driver
Dimmbarer Treiber mit Phasenabschnittsdimmer / DALI Treiber



Natural light gives a better and healthier life // Natürliches Licht für ein besseres und gesünderes Leben

SunLike® is a technology that promotes health and well-being. In a clinical study, results have shown that SunLike® offers significant health benefits compared to conventional LEDs. SunLike® technology matches the natural solar spectrum and provides healthier indoor lighting. SunLike® products are suitable for commercial lighting, museums, residential lighting, etc. where you want high quality in terms of product, light quality and warranty.

SunLike® ist eine Technologie, die Gesundheit und Wohlbefinden fördert. In einer klinischen Studie haben die Ergebnisse gezeigt, dass SunLike® im Vergleich zu herkömmlichen LEDs erhebliche gesundheitliche Vorteile bietet. Die SunLike® Technologie entspricht dem natürlichen Sonnenspektrum und ermöglicht eine gesündere Lichterzeugung in Innenräumen. SunLike® Produkte eignen sich für kommerzielle Beleuchtungen, Museen, Wohnraumbelichtungen usw., wo Sie hohe Qualität in Bezug auf Produkt, Lichtqualität und Garantie wünschen.



Higher Delta EEG Activity // Höhere Delta EEG Aktivität	→	Better Sleep // Bessere Schlafqualität
Improved Daytime Alertness // Verbesserte Wachsamkeit am Tag	→	Better Learning // Besseres Lernen
Measurably improved visual comfort // Messbar mehr Sehkomfort	→	Better for Eyes // Besser für die Augen
True Depth of Colours and Textures // Echte Farb- und Texturtreue	→	Better Colour // Bessere Farben
Improved Morning and Evening Mood // Bessere Stimmung am Morgen und Abend	→	Feeling Better // Mehr Wohlbefinden

Reduced blue spectrum // Reduziertes blaues Spektrum

SLC One360° SunLike® downlights use violet LED and TRI-R phosphor technology to reduce the blue spectrum of the LED. The chart compares the blue spectrum of a conventional LED and a SunLike® LED using the sun as a reference.

SLC One360° SunLike® Einbauleuchten verwenden violette LED und TRI-R-Phosphortechnologie, um das blaue Spektrum der LED zu reduzieren. Die Grafik vergleicht das blaue Spektrum einer herkömmlichen LED und einer SunLike® LED mit der Sonne als Referenz.

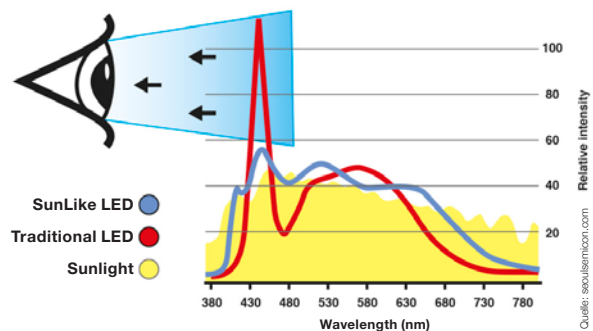



With the **SLC One360° SunLike®** recessed luminaires, we bring natural, sun-like light inside - less blue spectrum for healthier light and more well-being. The successful One360° has been expanded with our new One360° SunLike product. Equipped with SunLike chip technology. Supplied completely ready for connection with driver in environmentally friendly packaging.

- Excellent colour rendering of CRI Ra 98
- For new buildings and renovation projects
- Dimmable (TED) driver included
- Recommended dimmer: SLC SmartOne (S24019)
- *No installation box required
- Tiltable 30° in all directions (360°)
- Suitable for outdoor installation*
- Quick connection box with Loop-in / Loop-Out

Mit den **SLC One360° SunLike** Einbauleuchten bringen wir natürliches, sonnenähnliches Licht in Innenräume - weniger Blauspektrum für gesünderes Licht und mehr Wohlbefinden. Die erfolgreiche One360° wurde mit unserer Produktneueheit One360° SunLike erweitert. Ausgestattet mit der SunLike Chip Technologie. Geliefert komplett anschlussfertig mit Treiber in umweltfreundlicher Verpackung.

- Hervorragende Farbwiedergabe von CRI Ra 98
- Für Neubau- und Renovierungs-Projekte
- Inklusive dimmbarem (TED / Phasenabschnitt) Treiber
- Empfohlener Dimmer: SLC SmartOne (S24019)
- *Keine Einbaudose erforderlich
- Neigt sich um 30° in alle Richtungen (360°)
- Geeignet für die Installation im Freien*
- Schnelle Installation: Loop in / Loop out



220-240V
50/60Hz
TED
DALI
IP 44
36°
180 mA
46 mm
50 000
L80B10
SDCM 3
Cut-out hole Deckenausschnitt 68-83 mm

Art.no. / Artikelnr.	DALI Version	Colour / Farbe	Power / Leistung	Luminous flux / Lumen	Efficacy / Lumen/Watt	Colour temperature / Lichtfarbe	CRI/Ra	Dimensions (ØxH) / Maße (ØxH)
SLC1160	SLC1160D	○ RAL9016	8W	467 lm	58 lm/w	● 2700K	>98	90 x 46 mm
SLC1161	SLC1161D	○ RAL9016	8W	559 lm	70 lm/w	● 3000K	>98	90 x 46 mm
SLC1162	SLC1162D	● RAL9005	8W	430 lm	54 lm/w	● 2700K	>98	90 x 46 mm
SLC1163	SLC1163D	● RAL9005	8W	559 lm	70 lm/w	● 3000K	>98	90 x 46 mm
*SLC1164	*SLC1164D	●	8W	453 lm	57 lm/w	● 2700K	>98	90 x 46 mm
*SLC1165	*SLC1165D	●	8W	467 lm	58 lm/w	● 3000K	>98	90 x 46 mm
SLC1156	*SLC1156D	●	8W	458 lm	57 lm/w	● 3000K	>98	90 x 46 mm

○ White // Weiß | ● Aluminium // Aluminium | ● Black // Schwarz | ● Green // Grün

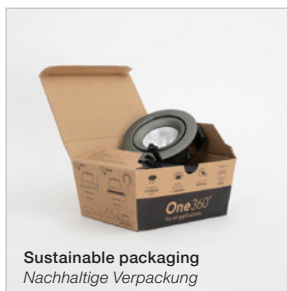
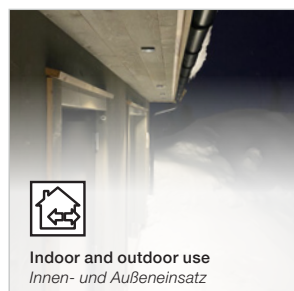
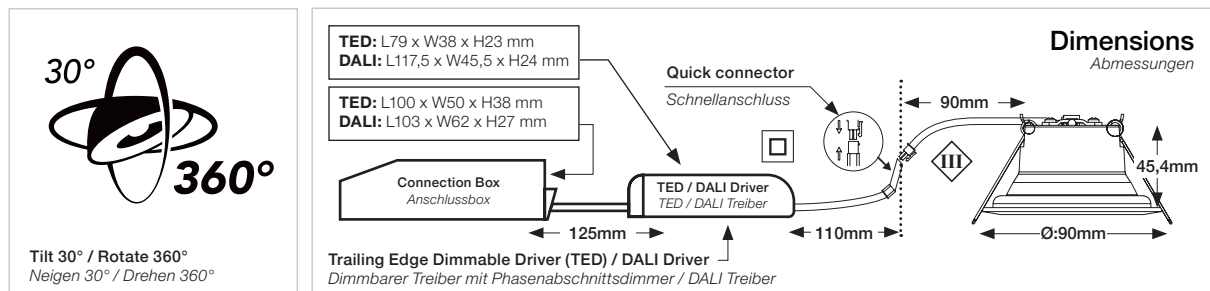

*The aluminium version is not recommended for outdoor installation due to the risk of corrosion over time. //
*Die Aluminiumversion wird nicht für die Außeninstallation empfohlen, da mit der Zeit Korrosionsgefahr besteht.
*The DALI Driver is not IsoSafe and can not be installed directly into the insulation. An installation box is required when using the DALI driver. //
*Der DALI-Treiber ist nicht IsoSafe und kann nicht direkt in die Dämmung eingebaut werden. Bei Verwendung des DALI-Treibers ist eine Installationsbox erforderlich.



Decorative covers - change design in an instant

With Deco Tube and Deco Box we have created decorative and functional covers that are easy to install and provide reduced glare.

Extension Ring - The problem solver for renovation projects

What doesn't fit is made to fit. The extension ring allows you to fit the One downlight (with a ceiling cut-out of 68 - 83 mm) is also in existing, larger ceiling cut-outs with a diameter of 95 - 110 mm. They are produced in the same finish as the white or black One360° and OneSoft.

Do you want a square downlight? No problem

Introducing our versatile square frames, available in both white and black versions. These frames offer a sleek and modern look. Whether you prefer a clean and bright aesthetic with the white frame or a bold and striking contrast with the black frame, our square frames for downlights provide the perfect solution to elevate your lighting design.

Dekorblenden - Verändern Sie Design in kürzester Zeit

Mit Deco Tube und Deco Box haben wir dekorative und funktionale Abdeckungen kreiert, die einfach zu installieren sind und für reduzierte Blendung sorgen.

Erweiterungsring - Der Problemlöser für Renovierungsprojekte

Was nicht passt, wird passend gemacht. Der Erweiterungsring ermöglicht es Ihnen, die One Einbauleuchte (mit einem Deckenausschnitt von 68 - 83 mm) auch in bereits vorhandene, größere Deckenausschnitte mit einem Durchmesser von 95 - 110 mm einzupassen. Produziert im gleichen Finish wie die weiße oder schwarze One360° und OneSoft.

Sie möchten ein quadratisches Downlight? Kein Problem.

Wir stellen Ihnen unsere vielseitigen quadratischen Rahmen vor, die sowohl in weißer als auch in schwarzer Ausführung erhältlich sind. Diese Rahmen bieten einen eleganten und modernen Look. Egal, ob Sie eine klare und helle Ästhetik mit dem weißen Rahmen oder einen kühnen und auffälligen Kontrast mit dem schwarzen Rahmen bevorzugen, unsere quadratischen Rahmen für Downlights sind die perfekte Lösung, um Ihr Beleuchtungsdesign aufzuwerten.



Art.no. Artikelnr.		Colour Farbe	Ø Inner Ø Innen	Ø Outer Ø Außen	Cut-out Ausschnitt	Hight Höhe
SLC1128	SLC Deco Tube - Ø: 93,5 x H: 60 mm	○ RAL9016		93,5 mm	70 mm	60 mm
SLC1129	SLC Deco Tube - Ø: 93,5 x H: 60 mm	● RAL9005		93,5 mm	70 mm	60 mm
SLC1130	SLC Deco Box - L: 93,5 x W: 93,5 x H: 60 mm	○ RAL9016			70 mm	60 mm
SLC1131	SLC Deco Box - L: 93,5 x W: 93,5 x H: 60 mm	● RAL9005			70 mm	60 mm
SLC1150	SLC One Extension Ring // SLC One Erweiterungsring	○ RAL9016	70 mm	134 mm		
SLC1151	SLC One Extension Ring // SLC One Erweiterungsring	● RAL9005	70 mm	134 mm		
SLC1180	SLC One Square Frame // SLC One Quadratischer Rahmen	○ RAL9016	70 mm	110 x 110 mm		
SLC1181	SLC One Square Frame // SLC One Quadratischer Rahmen	● RAL9005	70 mm	110 x 110 mm		

○ White // Weiß | ● Black // Schwarz

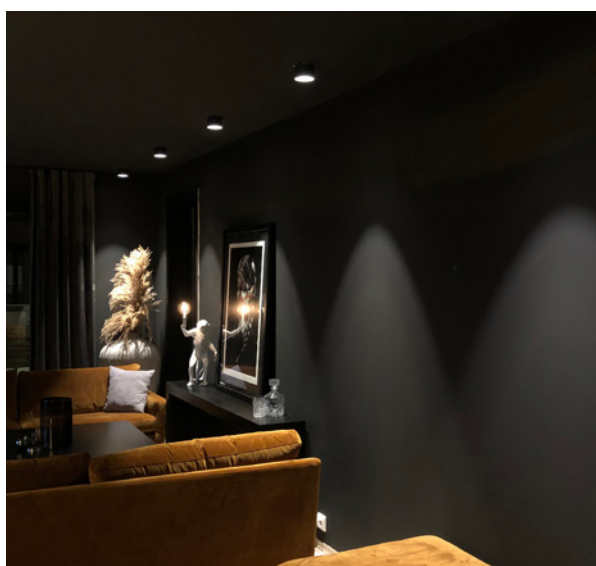



SLC design

Are you looking for something special?
Choose recessed luminaires with character.
SLC Design combines Scandinavian design with
modern LED technology.

*Sind Sie auf der Suche nach etwas Besonderem?
Entscheiden Sie sich für Einbauleuchten mit Prägnanz.
SLC Design vereint skandinavisches Design mit
moderner LED-Technik.*



Designed by
Gunnar Fjellestad







SLC Design Cup is a recessed ceiling luminaire unique due to its shape and appearance. Cup has a character that withstands time and trends. SLC Design Cup is elegant - both visually and technically: The housing is in a matt colour, and the interior has a metallic finish. SLC Design Cup is ideal for focus lighting with its tilt and rotation function. It creates visible effects in the illumination of objects, pictures and furniture. A deep built-in chip reduces glare and provides pleasant ambient light and a lively atmosphere. Do you want an individual design change? Try out a variety of cup inner rings (see next page).



- Dimmable (TED) driver included
- Recommended dimmer: SLC SmartOne (S24019)
- Can be tilted 40° and rotated 350° in all directions
- CRI Ra>90 enhances vivid colours in any environment
- Quick connection box with Loop-in / Loop-Out

SLC Design Cup ist eine Deckeneinbauleuchte, die durch ihre Form und Anmutung einzigartig ist. Cup hat Charakter, der Zeit und Trends standhält. Cup ist edel - optisch als auch technisch: Das Gehäuse in mattem Farbton, das Innere mit metallischem Finish. SLC Design Cup eignet sich durch seine Neigungs- und Drehfunktion hervorragend als Akzentbeleuchtung. Cup setzt sichtbare Effekte in der Beleuchtung von Objekten, Bildern und Möbeln. Ein tiefer eingebauter Chip verringert Blendung und sorgt für ein angenehmes Umgebungslicht und eine lebendige Atmosphäre. Sie wünschen einen individuellen Designwechsel? Kein Problem mit unserem Zubehör: Eine Vielzahl von Cup-Innenringen (siehe nächste Seite).

- Inklusive dimmbarem (TED / Phasenabschnitt) Treiber Empfohlener
- Dimmer: SLC SmartOne (S24019)
- Kann um 40° geneigt und um 350° in alle Richtungen gedreht werden
- CRI >90 verbessert lebendige Farben in jeder Umgebung
- Schnelle Installation: Loop in / Loop out

220-240V 50/60Hz	TED	DALI	IP 20	House icon	36°	230 mA	43 mm	50000 L90B10	SDCM 3	Cut-out hole Deckenausschnitt 62-68 mm
---------------------	-----	------	-------	------------	-----	--------	-------	-----------------	--------	--

Art.no. Artikelnr.	DALI Version	Colour Farbe	Power Leistung	Luminous flux Lumen	Efficacy Lumen/Watt	Colour temperature Lichtfarbe	CRI	Dimensions (WxHxL) Maße (BxHxL)
3234540	*3234540D	○RAL9003 / ●	9W	646 lm	65 lm/W	● 2700K	>90	61 x 103 x 61 mm
3234541	*3234541D	○RAL9003 / ●	9W	682 lm	69 lm/W	● 3000K	>90	61 x 103 x 61 mm
3234542	*3234542D	○RAL9003 / ●	9W	690 lm	72 lm/W	● 4000K	>90	61 x 103 x 61 mm
3234543	*3234543D	●RAL9005 / ●	9W	649 lm	65 lm/W	● 2700K	>90	61 x 103 x 61 mm
3234544	*3234544D	●RAL9005 / ●	9W	676 lm	68 lm/W	● 3000K	>90	61 x 103 x 61 mm
3234545	*3234545D	●RAL9005 / ●	9W	680 lm	72 lm/W	● 4000K	>90	61 x 103 x 61 mm

○ White // Weiß | ● Black // Schwarz | ● Gold // Gold | ● Silver // Silber

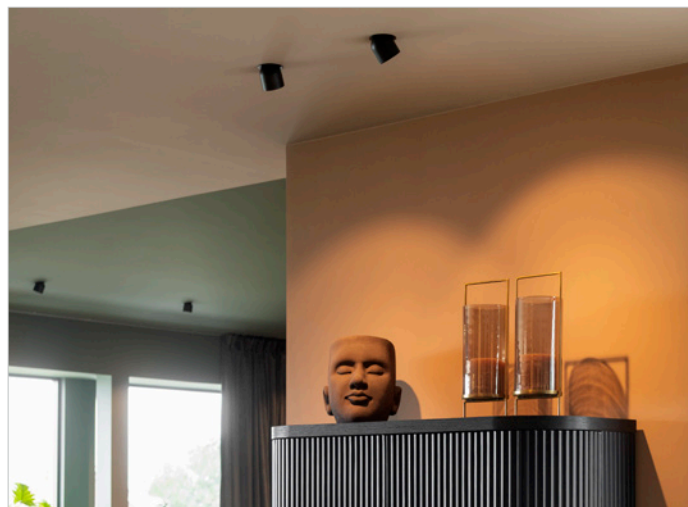
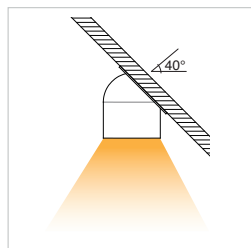
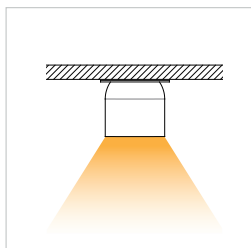
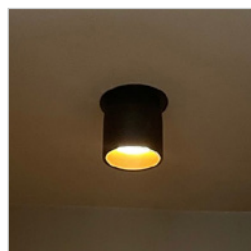
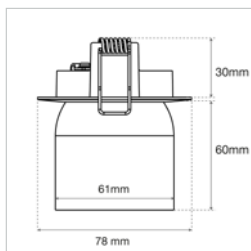

*The DALI Driver is not IsoSafe and can not be installed directly into the insulation. An installation box is required when using the DALI driver.
 *Der DALI-Treiber ist nicht IsoSafe und kann nicht direkt in die Dämmung eingebaut werden. Bei Verwendung des DALI-Treibers ist eine Installationsbox erforderlich.
Dimensions LxWxH: TED Driver // Treiber: L113 x W38 x H23 mm **DALI Driver // Treiber:** L117,5 x W45,5 x H24 mm
Abmessungen LxBxH: TED Connection Box // Anschlussbox: L75 x W38 x H24 mm **DALI Connection Box // Anschlussbox:** L103 x W62 x H27 mm

The only constant is change.

Die einzige Konstante ist der Wandel.



Accessories // Zubehör

SLC design

In the mood for a change? Transform design - with the SLC design Cup inner rings. Change the internal colour of the SLC design Cup. Choose from the colour variants silver, gold, black or white. Thanks to the suction cup included, the change is straightforward and uncomplicated.



Lust auf Veränderung? Verwandeln Sie Design - mit den SLC design Cup Innenringen. Ändern Sie die innere Farbe des SLC design Cups. Wählen Sie aus den Farbvarianten Silber, Gold, Schwarz oder Weiß. Der Wechsel ist ganz leicht und unkompliziert dank des mitgelieferten Saugnapfes.



Scan to see how it is done

Scannen, um zu sehen, wie es gemacht wird



Art.no. Artikelnr.	Colour Farbe	
3234535	● Silver	SLC Design Cup - Inner Ring Silver // SLC Design Cup - Innenring Silber
3234536	● Gold	SLC Design Cup - Inner Ring Gold // SLC Design Cup - Innenring Gold
3234537	● Black	SLC Design Cup - Inner Ring Black // SLC Design Cup - Innenring Schwarz
3234538	○ White	SLC Design Cup - Inner Ring White // SLC Design Cup - Innenring Weiß

○ White // Weiß | ● Black // Schwarz | ● Gold // Gold | ● Silver // Silber

SLC design





Introducing SLC Shadow, the perfect outdoor ceiling lamp to light up your outdoor space with style and functionality. With its sleek and minimalistic design, adjustable beam angle and changeable CCT, SLC Shadow will enhance any outdoor setting.

- Switch for selecting light direction (up, down or both)
- Adjustable light distribution
- Minimalist and simple design
- Switch for selecting colour temperature (2700K/3000K/4000K)
- Dimmable with trailing edge dimmer
- 2 sockets integrated in the luminaire (SL1410)
- Separate connections for socket and light
- Black powder coated aluminium



Wir stellen die SLC Shadow vor, die perfekte Deckenleuchte für den Außenbereich, die Ihren Außenbereich mit Stil und Funktionalität beleuchtet. Mit ihrem schlanken und minimalistischen Design, em einstellbaren Abstrahlwinkel und der veränderbaren Lichtstärke wird die SLC Shadow jeden Außenbereich aufwerten.

- Schalter zur Auswahl der Lichtrichtung (nach oben, unten oder beides)
- Einstellbare Lichtverteilung
- Minimalistisches und einfaches Design
- Schalter für die Wahl der Farbtemperatur (2700K/3000K/4000K)
- Dimmbar mit Phasenabschnittsdimmer
- 2 Steckdosen in der Leuchte integriert (SL1410)
- Schwarz pulverbeschichtetes Aluminium
- Getrennte Anschlüsse für Steckdose und Leuchte

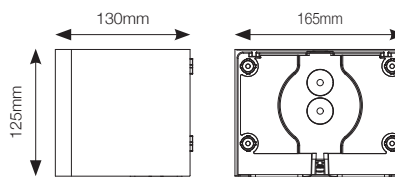

Art.no. Artikelnr.	Colour Farbe	Power Leistung	Luminous flux Lumen	Efficacy Lumen/Watt	Colour temperature Lichtfarbe	CRI	Dimensions (LxWxH) Maße (LxWxH)	Socket Steckdose	IP
SLC1410	● RAL9005	2 x 5W	2 x 650 lm	130 lm/w	● 2700K / ● 3000K / ● 4000K	80+	165 x 130 x 125 mm	2 x 16 amp	IP65/54
SLC1411	● RAL9005	2 x 5W	2 x 650 lm	130 lm/w	● 2700K / ● 3000K / ● 4000K	80+	165 x 130 x 125 mm	--	IP65

● Black // Schwarz

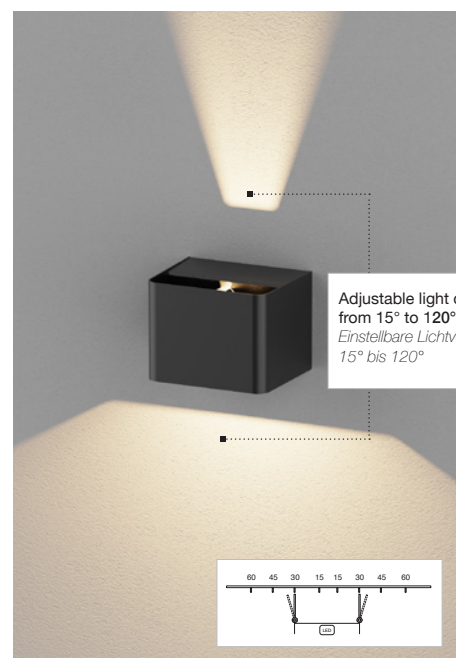
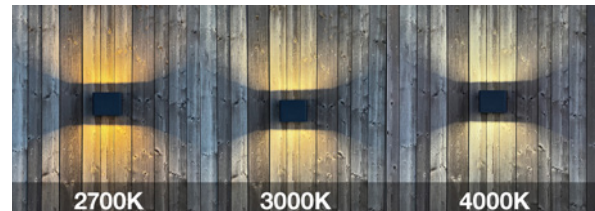
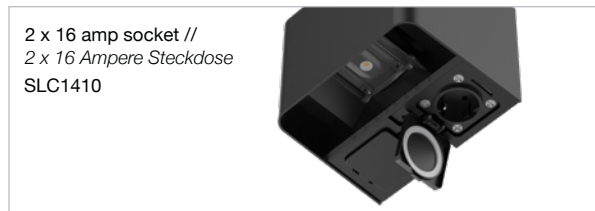



High impact
resistance //
Hohe
Schlagfestigkeit
IK10

Outdoor luminaire for wall or ceiling. Easy installation. Has through wiring for both concealed and open installation. Robust luminaire with IK10 and IP65.

- Easy installation
- Robust luminaire with IK10 and IP65
- Through wiring
- Switch for selecting colour temperature (2700K/3000K/4000K)
- Choose your power setting

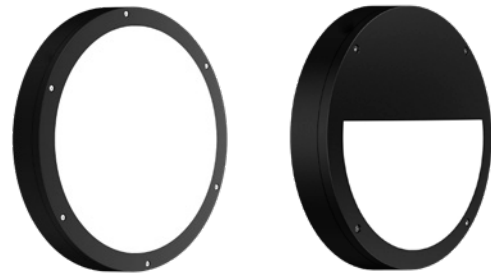

Außenleuchte für Wand oder Decke. Einfache Installation. Mit Durchgangsverdrahtung für verdeckte und offene Installation. Robuste Leuchte mit IK10 und IP65.

- Einfache Installation
- Robuste Leuchte mit IK10 und IP65
- Durchgehende Verdrahtung
- Schalter zur Auswahl der Farbtemperatur (2700K/3000K/4000K)
- Wählen Sie Ihre Leistungseinstellung



Art.no. Artikelnr.	Colour Farbe	Power Leistung	Luminous flux Lumen	Colour temperature Lichtfarbe	CRI	Dimensions (ØxH) Maße (ØxH)
SLC1400	Open ● RAL9005	18W	1330-1550 lm	● 2700K / ● 3000K / ● 4000K	80+	Ø: 275 x 59 mm
SLC1401	Eye ● RAL9005	7W	660-735 lm	● 2700K / ● 3000K / ● 4000K	80+	Ø: 275 x 59 mm

● Black // Schwarz

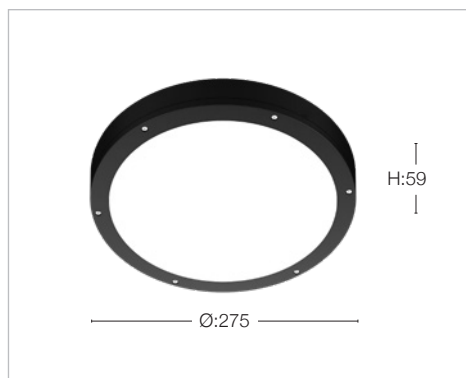
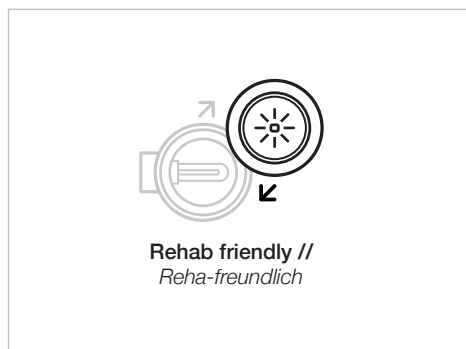



LINEAR

LINEARE BELEUCHTUNG



230V Neon Flex LED Side bend 8W // — SLC Scandinavian Lighting Concept

Biegung zur Seite

- 220-240VAC
- Dimmable with trailing edge dimmers
- Customized lengths can be produced on request
- Over-voltage overcurrent and temperature protection with onboard smart IC driver
- Up to 50 meter lengths
- Fuse and Surge protection in feeder
- TUV-CE/CB and RoHS approved

- 220-240VAC
- Dimmbar mit Phasenabschnittsdimmer
- Kundenspezifische Längen können auf Anfrage hergestellt werden
- Überspannungs-, Überstrom- und Temperaturschutz mit integriertem intelligentem IC-Treiber
- Bis zu 50 Meter Länge
- Sicherung und Überspannungsschutz in der Einspeisung
- TUV-CE/CB- und RoHS-geprüft

IP 65	220-240V 50/60Hz	TED	2700 K	3000 K	4000 K
CRI 80+	SDCM 3	-25°C +35°C	50 000 L70B50	50 000 L70B50	

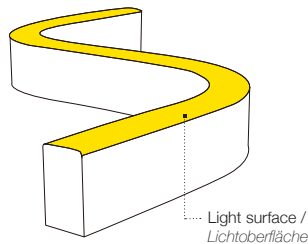

Front Feeder // Vordere Einspeisung

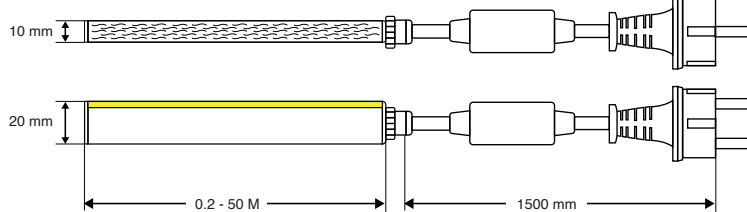

Side Feeder // Seitliche Einspeisung

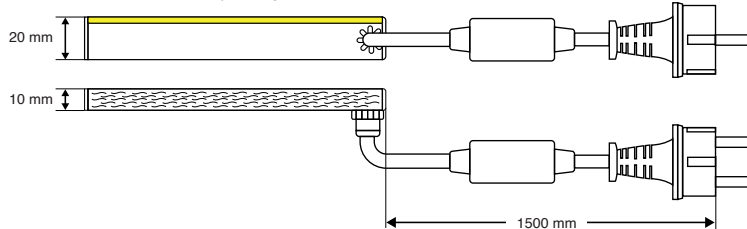

Colour temperature Lichtfarbe	Luminous flux Lumen	Max Length Länge	Art.no. Artikelnr.
● 2700K	250 lm/m	50 m	Sm17200
● 3000K	266 lm/m	50 m	Sm17201
● 4000K	280 lm/m	50 m	Sm17202

This product is only produced in custom lengths, with increments of 20 cm and a 1,5 m cable with Schuko (IP65) plug.

Dieses Produkt ist nur in Sonderlängen erhältlich, mit Abstufungen von 20 cm und einem 1,5 m langen Kabel mit Schuko-Stecker (IP65).



Up to // Bis zu
280 lm/m



Up to // Bis zu
50 m
pr. connection
pr. Verbindung



140
LEDs per meters
LEDs pro Meter



Applications // Anwendungen

**Indirect lighting
Design lighting**

**Indirekte Beleuchtung
Designbeleuchtung**



Customization // Anpassung

**Only produced in customized
lengths of 20 cm increments.**

**Nur in individuellen Längen
erhältlich**

Bending radius

Biegeradius

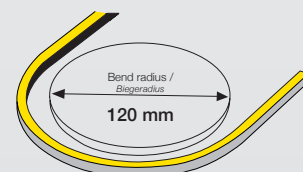

230V

Mounting accessories // Montagezubehör

Select the preferred mounting accessories that suit your installation. Clips, Aluminium Profile, Brackets or a bendable profile for making smooth curves.

Wählen Sie das bevorzugte Montagezubehör für Ihre Installation. Clips, Aluminiumprofile, Halterungen oder ein biegsames Profil für sanfte Kurven.

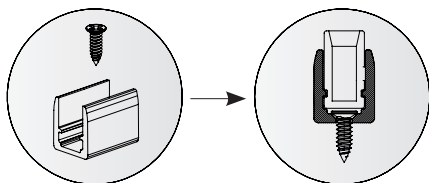

Clips //
Clips

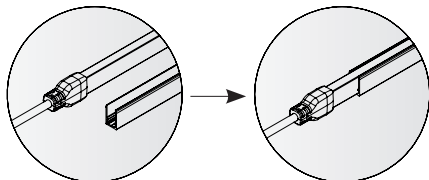

Aluminium Profile //
Aluminiumprofil

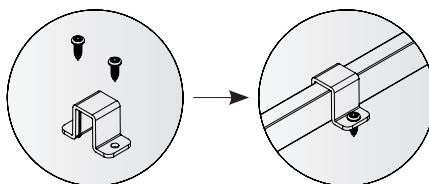

Brackets //
Bügel

Connection // Einspeisung

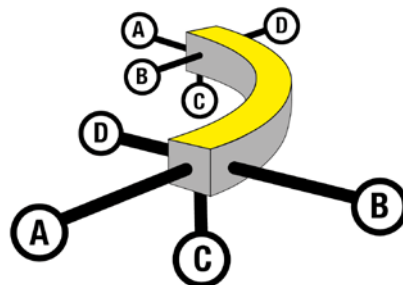

Item no.:	Product Name
S1623T-A	NeonFlex 230V Side-Bend Mono Feeder A
S1623T-B	NeonFlex 230V Side-Bend Mono Feeder B
S1623T-C	NeonFlex 230V Side-Bend Mono Feeder C
S1623T-D	NeonFlex 230V Side-Bend Mono Feeder D

Accessories // Zubehör

Art.no. Artikelnr.	Accessories Zubehör
S17282	Clips (2 Clips + 2 Screws) // Clips (Clips + Schrauben)
S17283	Brackets (2 pcs + 2 Screws) // Bügel (2 Stck. + 2 Schrauben)
S17284	Mounting profile in aluminium 1 meter // Montageprofil aus Aluminium 1 meter
S17285	Bendable profile 10 meter // Biegsames Profil 10 Meter

230V Neon Flex LED Top Bend 8W //

SLC Scandinavian Lighting Concept

Biegung nach Oben und Unten

- 220-240VAC
- Dimmable with trailing edge dimmers
- Customized lengths can be produced on request
- Over-voltage overcurrent and temperature protection with onboard smart IC driver
- Up to 50 meter lengths
- Fuse and Surge protection in feeder
- TUV-CE/CB and RoHS approved

- 220-240VAC
- Dimmbar mit Phasenabschnittsdimmer
- Kundenspezifische Längen können auf Anfrage hergestellt werden
- Überspannungs-, Überstrom- und Temperaturschutz mit integriertem intelligenten IC-Treiber
- Bis zu 50 Meter Länge
- Sicherung und Überspannungsschutz in der Einspeisung
- TUV-CE/CB- und RoHS-geprüft

IP 65	220-240V 50/60Hz	TEC	2700 K	3000 K	4000 K
CRI 80+	SDCM 3	-25°C +35°C	50 000 L70B50	50 000 L70B50	

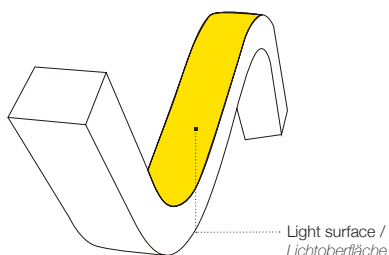

Front Feeder // Vordere Einspeisung

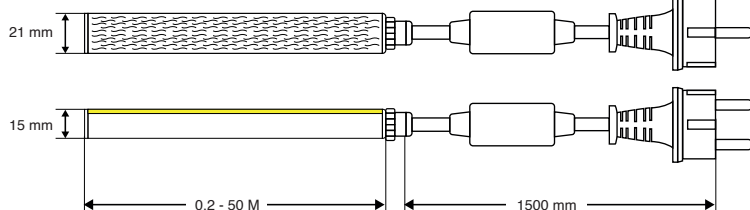

Bottom Feeder // Untere Einspeisung

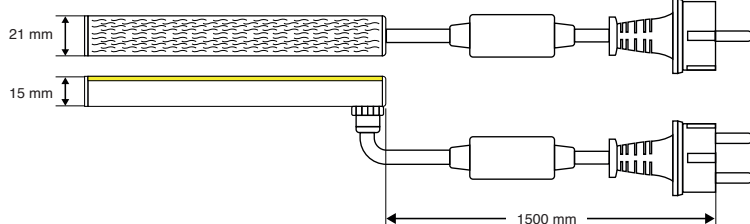

Colour temperature Lichtfarbe	Luminous flux Lumen	Max Length Länge	Art.no. Artikelnr.
● 2700K	415 lm/m	50 m	Sm17210
● 3000K	440 lm/m	50 m	Sm17211
● 4000K	460 lm/m	50 m	Sm17212

This product is produced in custom lengths, with increments of 20 cm and a 1,5 m cable with Schuko (IP65) plug.

Dieses Produkt ist nur in Sonderlängen erhältlich, mit Abstufungen von 20 cm und einem 1,5 m langen Kabel mit Schuko-Stecker (IP65).



Up to // Bis zu
460 lm/m



Up to // Bis zu
50 m
pr. connection
pr. Verbindung



140

LEDs per meters
LEDs pro Meter



Applications // Anwendungen

**Indirect lighting
Design lighting**

**Indirekte Beleuchtung
Designbeleuchtung**



Customization // Anpassung

**Produced in customized
lengths of 20 cm increments.**

**Nur in individuellen Längen
erhältlich**

Bending radius

Biegeradius

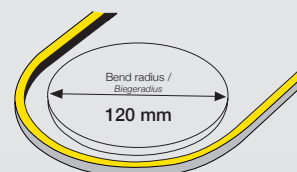

230V

Mounting accessories // Montagezubehör

Select the preferred mounting accessories that suit your installation. Clips, Aluminium Profile, Brackets or a bendable profile for making smooth curves.

Wählen Sie das bevorzugte Montagezubehör für Ihre Installation. Clips, Aluminiumprofile, Halterungen oder ein biegsames Profil für sanfte Kurven.

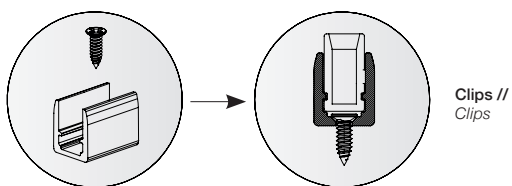

Clips //
Clips

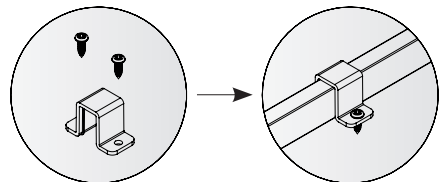

Brackets //
Bügel

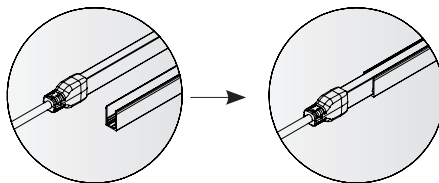

Aluminium Profile //
Aluminiumprofil

Connection // Einspeisung

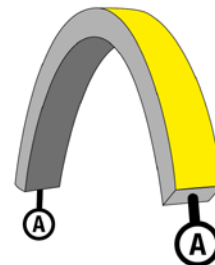

Item no.: S1624S-A Product Name: NeonFlex 24V Side-Bend Mono Feeder A

Accessories // Zubehör

SLC Scandinavian Lighting Concept

Art.no. Artikelnr.	Accessories Zubehör
S17292	Clips (2 Clips + 2 Screws) // Clips (Clips + Schrauben)
S17293	Brackets (2 pcs + 2 Screws) // Bügel (2 Stck. + 2 Schrauben)
S17294	Mounting profile in aluminium 1 meter // Montageprofil aus Aluminium 1 meter

Neon Flex LED Side bend //

Biegung zur Seite

The SLC Neon Flex is a LED-Strip that is moulded in high-quality silicone. Therefore, it provides many options for new kinds of applications. It is UV and saltwater resistant.

- Side bend

Available in various white colours as well as Tunable White and RGBW - in lengths up to 27 meters. It comes in IP67 for outdoor installation. Applications: both indoor and outdoor such as decor lighting, garden lighting, effect lighting and more.

Der SLC Neon Flex ist ein LED-Strip, der in hochwertigem Silikon gegossen ist. Daher bietet er viele Möglichkeiten für neue Anwendungsbereiche. Er ist UV- und seewasserbeständig.

- Seitlich biegsam

Erhältlich in verschiedenen weißen Farben sowie in Tunable White und RGBW - in Längen bis zu 27 Metern. Mit IP67 für die Außeninstallation geeignet. Anwendungen: sowohl im Innen- als auch im Außenbereich, z. B. als Dekorationsbeleuchtung, Gartenbeleuchtung, Effektbeleuchtung und mehr.

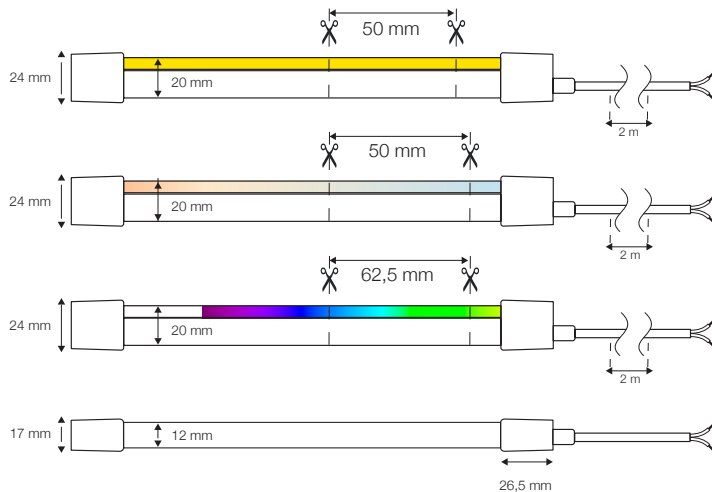
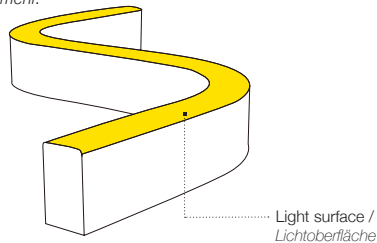

Colour temperature Lichtfarbe	Lumen/m Lumen/m	W/m W/m	Max Length Länge	Art.no. Artikelnr.
● 2700K	198 lm/m	5W	27 m	Sm16060
● 3000K	207 lm/m	5W	27 m	Sm16061
● 4000K	238 lm/m	5W	27 m	Sm16062
● 2700K	500 lm/m	15W	14 m	Sm16066
● 3000K	515 lm/m	15W	14 m	Sm16067
● 4000K	519 lm/m	15W	14 m	Sm16068
● 2400K - 6500K	366 lm/m	15W	5 m	Sm16069
● RGB	167 lm/m	15W	5 m	Sm16070
● RGB + 3000K	295 lm/m	15W	5 m	Sm16071



Up to // Bis zu
519 lm/m



Up to // Bis zu
5 / 14 / 27 m
pr. connection
pr. Verbindung



N/A

LEDs per meters
LEDs pro Meter



Applications // Anwendungen

**Indirect lighting
Design lighting**

**Indirekte Beleuchtung
Designbeleuchtung**



Customization // Anpassung

**Only available in custom sizes
Nur in Sondergrößen erhältlich**

Bending radius

Biegeradius

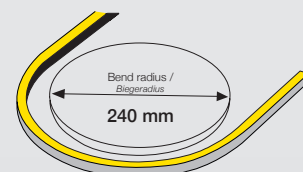

24VDC



Connection // Anschluss

SLC Scandinavian Lighting Concept

The connection comes pre-assembled on the LED-Strip with end piece at opposite end. Select the angle of entry appropriate for the installation:

Die Verbindung wird auf dem LED-Strip mit dem Endstück vormontiert geliefert. Wählen Sie den für die Installation geeigneten Eintrittswinkel:

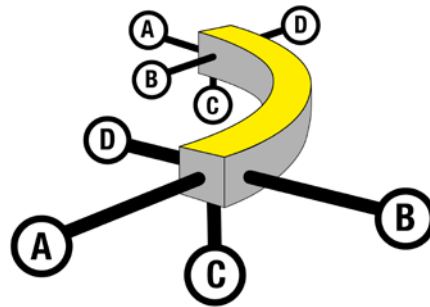

Choose mounting accessories // Montagezubehör auswählen:

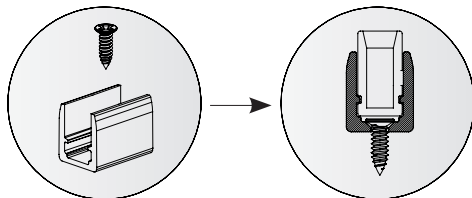

Clips // Clip

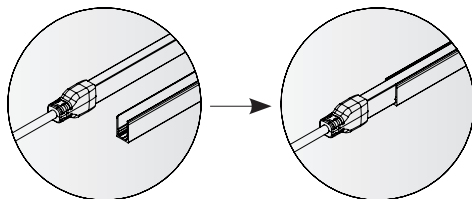

Aluminium Profile // Aluminiumprofil

Mono	Tunable White	RGB	RGBW
S1624S-A	S1624S-TW-A	S1624S-RGB-A	S1624S-RGBW-A
S1624S-B	S1624S-TW-B	S1624S-RGB-B	S1624S-RGBW-B
S1624S-C	S1624S-TW-C	S1624S-RGB-C	S1624S-RGBW-C
S1624S-D	S1624S-TW-D	S1624S-RGB-D	S1624S-RGBW-D

Art.no. Artikelnr.	Accessories Zubehör
S16073	Clips (2 Clips + 2 Screws) // Clip (Clips + Schrauben)
S16072	Mounting profile in aluminium 1 meter // Montageprofil aus Aluminium

Neon Flex LED Top bend //

Biegung nach Oben und Unten

The SLC Neon Flex is a LED-Strip that is moulded in high-quality silicone. Therefore, it provides many options for new kinds of applications. It is UV and saltwater resistant.

- Top bend

Available in various white colours as well as Tunable White and RGBW - in lengths up to 27 meters. It comes in IP67 for outdoor installation. Applications: both indoor and outdoor such as decor lighting, garden lighting, effect lighting and more.

Der SLC Neon Flex ist ein LED-Strip, der in hochwertigem Silikon gegossen ist. Daher bietet er viele Möglichkeiten für neue Anwendungsbereiche. Er ist UV- und seewasserbeständig.

- Nach Oben und Unten biegbar

Erhältlich in verschiedenen weißen Farben sowie in Tunable White und RGBW - in Längen bis zu 27 Metern. Mit IP67 für die Außeninstallation geeignet. Anwendungen: sowohl im Innen- als auch im Außenbereich, z. B. als Dekorationsbeleuchtung, Gartenbeleuchtung, Effektbeleuchtung und mehr.

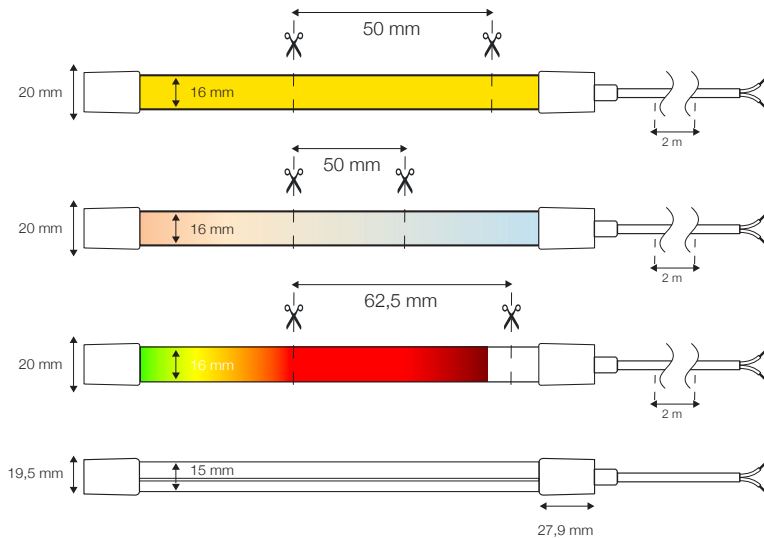
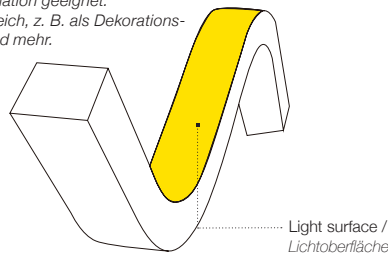

Colour temperature Lichtfarbe	Lumen/m Lumen/m	W/m	Max Length Länge	Art.no. Artikelnr.
● 2700K	383 lm/m	5W	27 m	Sm16020
● 3200K	400 lm/m	5W	27 m	Sm16021
● 4000K	411 lm/m	5W	27 m	Sm16022
● 2700K	1057 lm/m	15W	14 m	Sm16026
● 3200K	1107 lm/m	15W	14 m	Sm16027
● 4000K	1147 lm/m	15W	14 m	Sm16028
● 2400K - 6500K	762 lm/m	15W	5 m	Sm16030
● RGB	337 lm/m	15W	5 m	Sm16031
● RGB + 3000K	504 lm/m	15W	5 m	Sm16032



Up to // Bis zu
1147 lm/m



Up to // Bis zu
5 / 14 / 27 m
pr. connection
pr. Verbindung



N/A

LEDs per meters
LEDs pro Meter



Applications // Anwendungen

**Indirect lighting
Design lighting**

**Indirekte Beleuchtung
Designbeleuchtung**



Customization // Anpassung

Only available in custom sizes

Nur in Sondergrößen erhältlich

Bending radius

Biegeradius

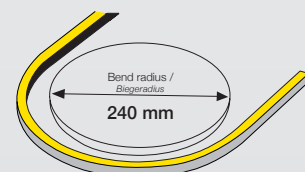

24VDC

Connection // Anschluss

SLC Scandinavian Lighting Concept

The connection comes pre-assembled on the LED-Strip with end piece at opposite end. Select the angle of entry appropriate for the installation:

Die Verbindung wird auf dem LED-Strip mit dem Endstück vormontiert geliefert. Wählen Sie den für die Installation geeigneten Eintrittswinkel:

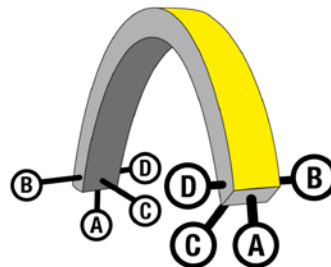

Choose mounting accessories //

Montagezubehör auswählen:

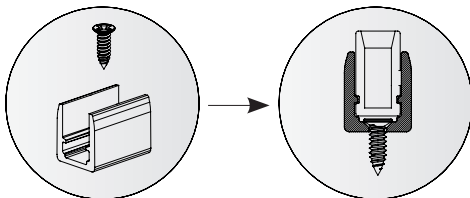

Clips //
Clip

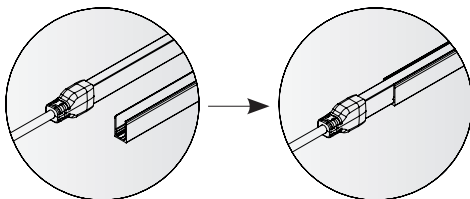

Aluminium Profile //
Aluminiumprofil

Mono	Tunable White	RGB	RGBW
S1624T-A	S1624T-TW-A	S1624T-RGB-A	S1624T-RGBW-A
S1624T-B	S1624T-TW-B	S1624T-RGB-B	S1624T-RGBW-B
S1624T-C	S1624T-TW-C	S1624T-RGB-C	S1624T-RGBW-C
S1624T-D	S1624T-TW-D	S1624T-RGB-D	S1624T-RGBW-D

Art.no. Artikelnr.	Accessories Zubehör
S16034	Clips (2 Clips + 2 Screws) // Clip (Clips + Schrauben)
S16033	Mounting profile in aluminium 1 meter // Montageprofil aus Aluminium

Neon Flex LED Full Flex //

Vollflexible Biegung

The SLC Neon Flex is a LED-Strip that is moulded in high-quality silicone. Therefore, it provides many options for new kinds of applications. It is UV and saltwater resistant.

- Full Flex - can be bend in all directions

Available in various white colours and in lengths up to 27 meters. It comes in IP67 for outdoor installation. Applications: both indoor and outdoor such as decor lighting, garden lighting, effect lighting and more.

Der SLC Neon Flex ist ein LED-Strip, der in hochwertigem Silikon gegossen ist. Daher bietet er viele Möglichkeiten für neue Anwendungsbereiche. Er ist UV- und seewasserbeständig.

- Flexibel in alle Richtungen biegsam

Erhältlich in verschiedenen weißen Farben und in Längen bis zu 27 Metern. Mit IP67 für die Außeninstallation geeignet. Anwendungen: sowohl im Innen- als auch im Außenbereich, z. B. als Dekorationsbeleuchtung, Gartenbeleuchtung, Effektbeleuchtung und mehr.

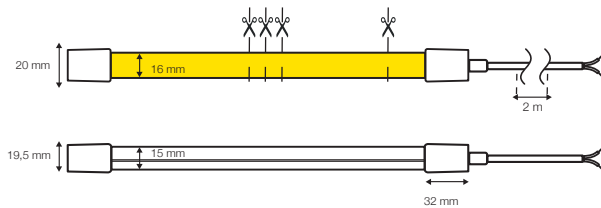
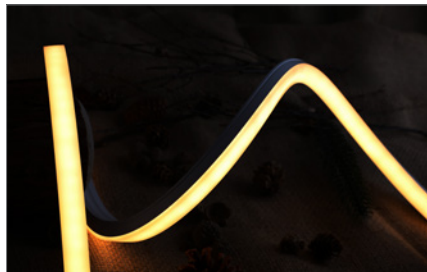
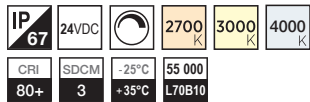

Colour temperature Lichtfarbe	Luminous flux Lumen	W/m	Max Length Länge	Art.no. Artikelnr.
● 2700K	383 lm/m	9W	5 m	Sm16001
● 3000K	400 lm/m	9W	5 m	Sm16002
● 4000K	411 lm/m	9W	5 m	Sm16003



Up to // Bis zu
411 lm/m



Up to // Bis zu
5 m
pr. connection
pr. Verbindung



N/A

LEDs per meters
LEDs pro Meter



Applications // Anwendungen

**Indirect lighting
Design lighting**

**Indirekte Beleuchtung
Designbeleuchtung**



Customization // Anpassung

**Only available in custom sizes
Nur in Sondergrößen erhältlich**

**Bending radius
Biegeradius**

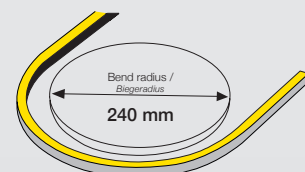

24VDC

Connection // Anschluss

SLC Scandinavian Lighting Concept

The connection comes pre-assembled on the LED-Strip with end piece at opposite end. Select the angle of entry appropriate for the installation:

Die Verbindung wird auf dem LED-Strip mit dem Endstück vormontiert geliefert. Wählen Sie den für die Installation geeigneten Eintrittswinkel:

Choose mounting accessories //
Montagezubehör auswählen:

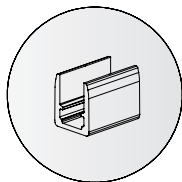

Slot Clips //
Clip

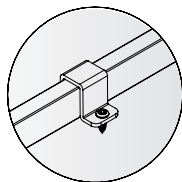

*Bow Clips //
*Bogen-Clips

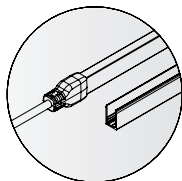

Aluminium Profile //
Aluminiumprofil

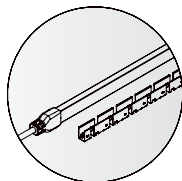

*Bend profile //
*Biegeprofil

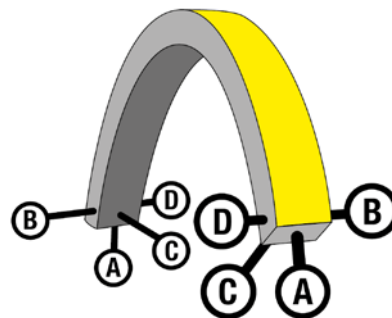

Item no.: **Product Name**

S1624F-A	NeonFlex 24V Top-Bend Mono Feeder A
S1624F-B	NeonFlex 24V Top-Bend Mono Feeder B
S1624F-C	NeonFlex 24V Top-Bend Mono Feeder C
S1624F-D	NeonFlex 24V Top-Bend Mono Feeder D

Art.no. Artikelnr.	Accessories Zubehör
S16008	Slot Clips (2 Clips + 2 Screws) // Clip (Clips + Schrauben)
S16009	Bow Clips (2 brackets + 4 screws) // Bogen-Clips (Klammern + Schrauben)
S16010	Mounting profile in aluminium 1 meter // Montageprofil aus Aluminium
Sm16011	Bendable profile (ordered per meter) // Biegeprofil (Bestellung pro m)

Kitchen // Küche | 9,6W

Upgrade kitchen lighting effortlessly with our comprehensive LED-strip package. This all-inclusive kitchen kit includes high-quality LED-strips, power supply, remote, and profiles. Everything you need for a successful installation and stunning results. Provide your clients with customizable, energy-efficient lighting solutions that will transform their kitchen into a modern, well-lit space. Simplify your projects and deliver exceptional results.

Rüsten Sie die Küchenbeleuchtung mühelos mit unserem umfassenden LED-Streifen-Paket auf. Dieses Komplettpaket für die Küche enthält hochwertige LED-Streifen, Netzteil, Fernbedienung und Profile. Alles, was Sie für eine erfolgreiche Installation und beeindruckende Ergebnisse benötigen. Bieten Sie Ihren Kunden anpassbare, energieeffiziente Beleuchtungslösungen, die ihre Küche in einen modernen, gut beleuchteten Raum verwandeln. Vereinfachen Sie Ihre Projekte und liefern Sie außergewöhnliche Ergebnisse.

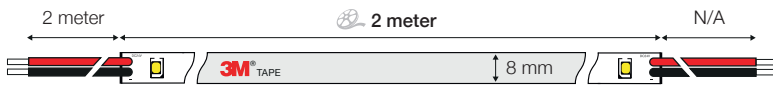
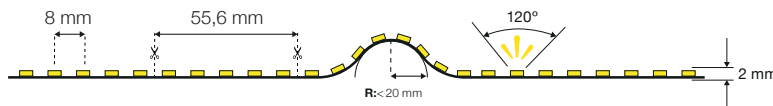
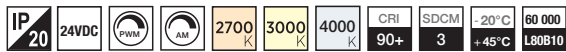

Colour temperature <i>Lichtfarbe</i>	Luminous flux <i>Lumen</i>	Length <i>Länge</i>	Degree of protection <i>Schutzart</i>	Art.no. <i>Artikelnr.</i>
2 meter reels / 2-Meter-Rollen				
2700K	900 lm	2m	IP20	S11905
3000K	950 lm	2m	IP20	S11906
4000K	1000 lm	2m	IP20	S11907

50W | 24V | CV

Power Supply Zigbee 3.0 // Betriebsgerät

S32053

SmartOne remote 1 x Mono
Fernsteuerung 1 x Mono

S57001

A5 Surface Deep Profile
Black or White // Profil Schwarz oder Weiß

S40117



Up to // Bis zu
1000 lm/m



Up to // Bis zu
5 meter
pr. connection
pr. Verbindung



126
LEDs per meters
LEDs pro Meter



Applications // Anwendungen

Indirect lighting
Design lighting

Direkte Beleuchtung
Indirekte Beleuchtung
Designbeleuchtung



Customization // Anpassung
Can be ordered in custom sizes

In Sondergrößen bestellbar



Must be placed in aluminium profile for cooling.

Muss zur Kühlung in ein Aluminiumprofil montiert werden.

Sauna $\leq 105^{\circ}\text{C}$ | 9,6W

The SLC Sauna LED-Strip is built for installation in environments with high temperatures.

It's also IP67 protected against dust and moisture. Expected lifetime: 60.000 hours @ $T_c \leq 85^{\circ}\text{C}$, 50.000 hours @ $T_c \leq 105^{\circ}\text{C}$ (L80B10). Warranty: 5 years @ $T_a \leq 85^{\circ}\text{C}$, 3 years @ $T_a \leq 105^{\circ}\text{C}$. Easy installation: SLC Sauna LED-Strips come with a 3M adhesive tape that handles temperatures up to 105°C .

Der SLC Sauna LED-Strip ist für die Installation in Umgebungen mit hohen Temperaturen ausgelegt.

Er ist außerdem gemäß IP67 gegen Staub und Feuchtigkeit geschützt. Erwartete Lebensdauer: 60.000 Stunden @ $T_c \leq 85^{\circ}\text{C}$, 50.000 Stunden @ $T_c \leq 105^{\circ}\text{C}$ (L80B10). Garantie: 5 Jahre @ $T_a \leq 85^{\circ}\text{C}$, 3 Jahre @ $T_a \leq 105^{\circ}\text{C}$. Einfache Installation: SLC Sauna LED-Strips werden mit einem 3M-Klebeband geliefert, das Temperaturen bis zu 105°C standhält.

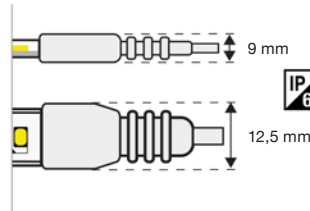
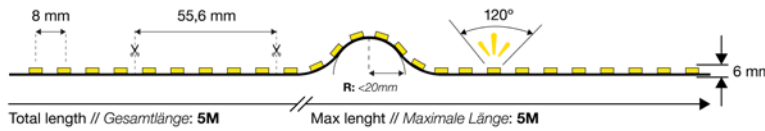
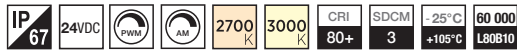

Colour temperature Lichtfarbe	Luminous flux Lumen	Length Länge	Degree of protection Schutzart	Art.no. Artikelnr.
----------------------------------	------------------------	-----------------	-----------------------------------	-----------------------

5 meter reels // 5-Meter-Rollen

2700K	1170 lm/m	5 m	IP67	S14062
3000K	1235 lm/m	5 m	IP67	S14063

50W | 24V | CV

Power Supply Zigbee 3.0 // Betriebsgerät Zigbee 3.0

S32053

SmartOne remote 1 x Mono

Fernsteuerung 1 x Mono

S57001

50W | 24V | CV

Power Supply Push Dim // Betriebsgerät Tastdimmen

S32004

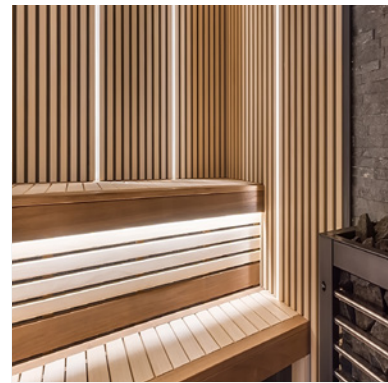

Up to // Bis zu
1235 lm/m



Up to // Bis zu
5 meter
pr. connection
pr. Verbindung



126
LEDs per meters
LEDs pro Meter



Applications // Anwendungen

**Indirect lighting
Design lighting**

**Direkte Beleuchtung
Indirekte Beleuchtung
Designbeleuchtung**



Customization // Anpassung
Can be ordered in custom sizes

In Sondergrößen bestellbar



**Must be not placed in
aluminium profile.
Mount directly into the wood.**

**Muss zur Kühlung in ein
Aluminiumprofil montiert
werden.**

RGBW | Cob | 16W

LED strip designed to achieve homogeneous light lines, even when using low profiles or transparent covers. RGBW is a multicoloured LED strip that also includes white light. Create colourful and creative installations while also having the option to choose white neutral light.

Areas of application:

For projects that require a homogeneous light line and are best solved with smaller profiles. For example, profiles routed into shallow plates.

LED-Streifen zur Erzielung homogener Lichtlinien, auch bei Verwendung von niedrigen Profilen oder transparenten Abdeckungen. RGBW ist ein mehrfarbiger LED-Streifen, der auch weißes Licht enthält. Schaffen Sie farbenfrohe und kreative Installationen und haben Sie die Möglichkeit weißes, neutrales Licht zu wählen.

Anwendungen:

Für Projekte, die eine homogene Lichtlinie erfordern und die am besten mit kleineren Profilen gelöst werden. Zum Beispiel Profile, die in flache Platten gefräst werden.

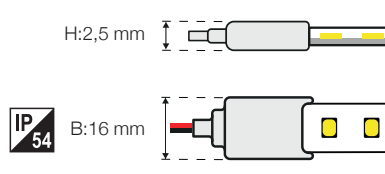
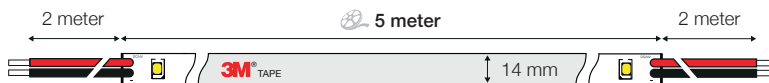

Colour temperature <i>Lichtfarbe</i>	Luminous flux <i>Lumen</i>	Length <i>Länge</i>	Art.no. <i>Artikelnr.</i>	Art.no. <i>Artikelnr.</i>	Art.no. <i>Artikelnr.</i>
5 meter reels // 5-Meter-Rollen			IP20	IP54	IP67
RGB + 3000K	760 lm/m	5m	S14069	S14070	

* Red/Rot 110 lm/m | Green / Grün: 90 lm/m | Blue / Blau: 300 lm/m | 3000K: 260 lm/m



Up to // Bis zu
760 lm/m



Up to // Bis zu
5 meter

pr. connection
pr. Verbindung



560

LEDs per meters
LEDs pro Meter



Applications // Anwendungen

**Direct lighting
Indirect lighting
Design lighting**

**Direkte Beleuchtung
Indirekte Beleuchtung
Designbeleuchtung**



Customization // Anpassung

Can be ordered in custom sizes

In Sondergrößen bestellbar



**Must be placed in
aluminium profile.**

**Muss zur Kühlung in ein
Aluminiumprofil montiert
werden.**

RGBW | High Output | 16W

High-power RGBW strip for extra powerful light effect and density between the diodes. The strip is specially developed where the white colour has a higher light quantity than normal (up to 1000 lm/W). Create colourful and creative installations while also having the option to choose white neutral light.

Areas of application:
For visual effects, direct and indirect lighting.

Hochleistungs-RGBW-Streifen für besonders starke Lichtleistung und Dichte zwischen Dioden. Der Streifen wurde speziell entwickelt, wobei die weiße Farbe einen höheren als normal (bis zu 1000 lm/W). Erstellen Sie farbenfrohe und kreative Installationen und haben gleichzeitig die Möglichkeit, weißes, neutrales Licht zu wählen.

*Anwendungen:
Für visuelle Effekte, direkte und indirekte Beleuchtung.*

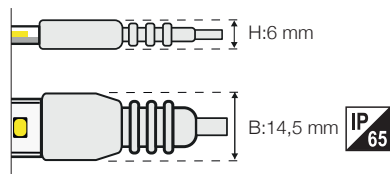
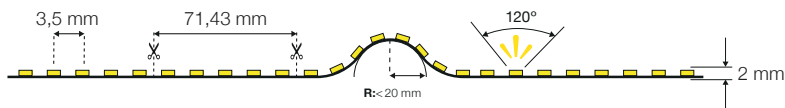

Colour temperature <i>Lichtfarbe</i>	Luminous flux <i>Lumen</i>	Length <i>Länge</i>	Art.no. <i>Artikelnr.</i>	Art.no. <i>Artikelnr.</i>	Art.no. <i>Artikelnr.</i>
5 meter reels // 5-Meter-Rollen			IP20	IP54	IP65
RGB + 3000K	± 980 lm/m*	5m	S14067		S14068

*IP20 RGB: 6W/m | 240 lm/m | 3000K: 1000 lm/m

*IP65 RGB: 6W/m | 228 lm/m | 3000K: 950 lm/m



Up to // Bis zu
1000 lm/m



Up to // Bis zu
5 meter
pr. connection
pr. Verbindung



168
LEDs per meters
LEDs pro Meter



Applications // Anwendungen

Direct lighting
Indirect lighting
Design lighting

Direkte Beleuchtung
Indirekte Beleuchtung
Designbeleuchtung



Customization // Anpassung

Can be ordered in custom sizes

In Sondergrößen bestellbar



Must be placed in
aluminium profile.

Muss zur Kühlung in ein
Aluminiumprofil montiert
werden.



COMMERCIAL

GEWERBE

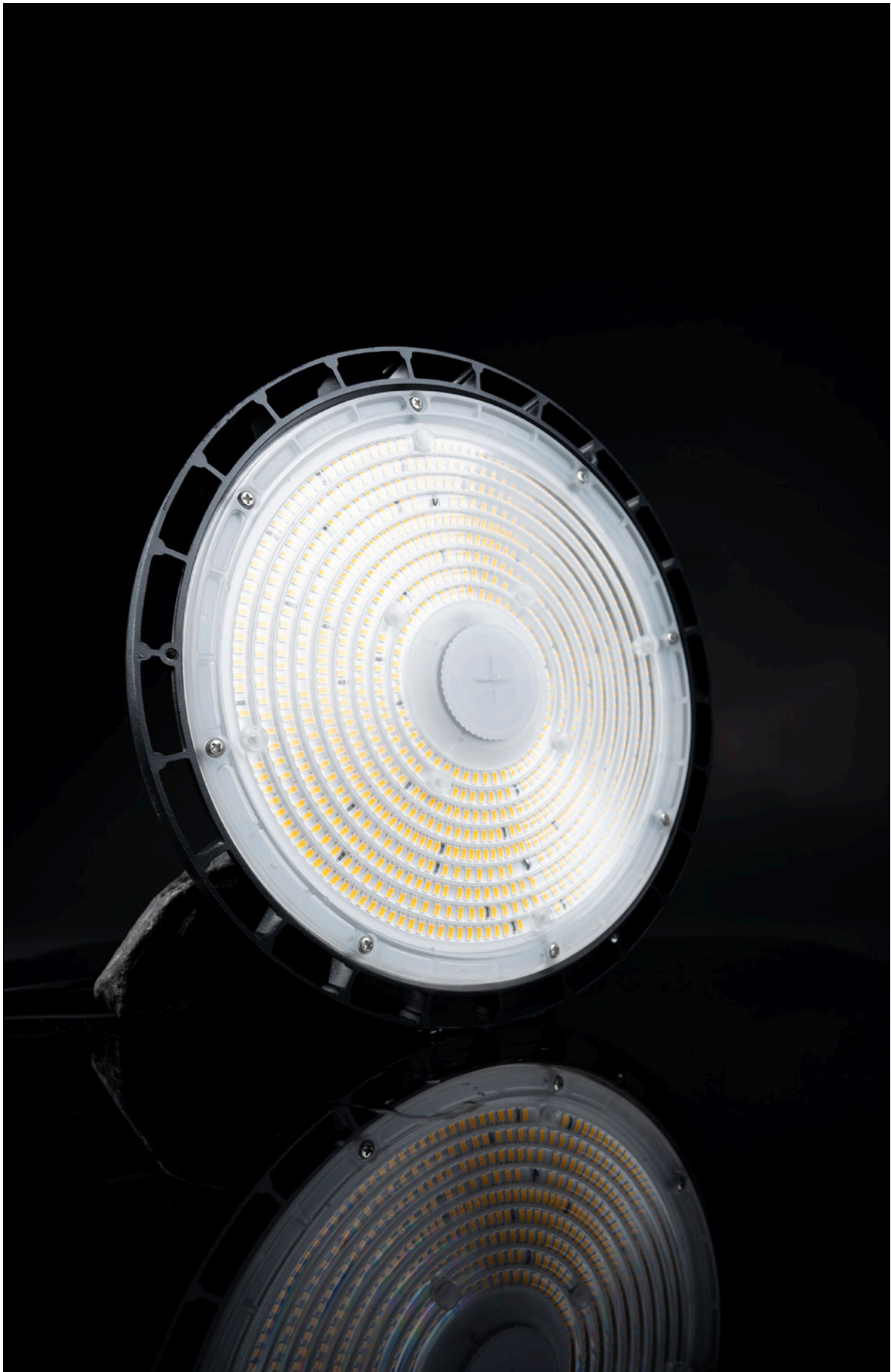

BAN ON LIGHT SOURCES CONTAINING MERCURY // VERBOT VON QUECKSILBERHALTIGEN LICHTQUELLEN



Now is the time to switch to LED //
Jetzt ist es an der Zeit, auf LED umzusteigen!



Savings example // Beispiel für Einsparungen

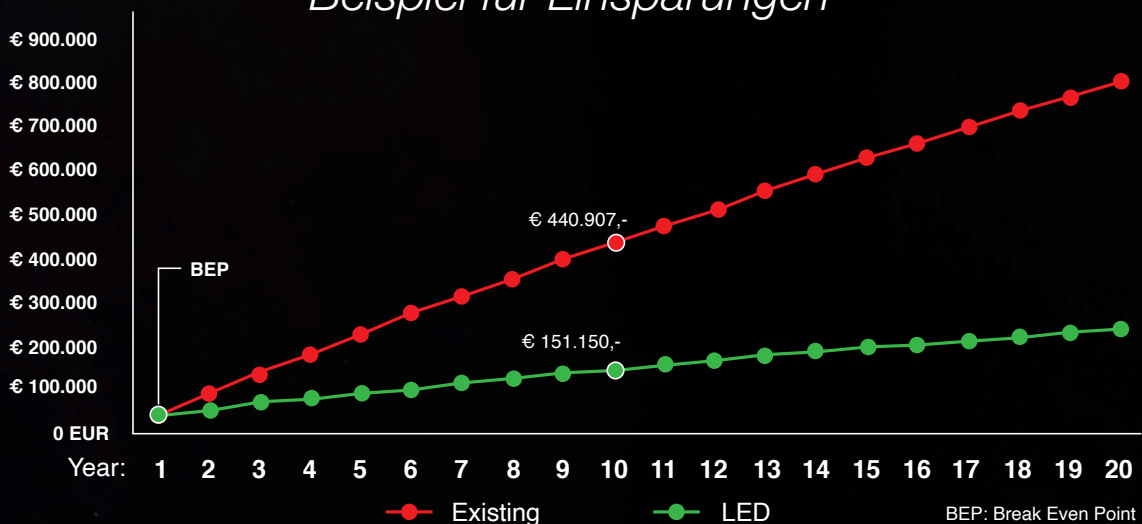



Action required

Don't wait until it's too late!

The Rohs directive will ban all mercury light sources in 2023. Some light sources, such as compact fluorescents, was phased out as early as February 2023.

If you have luminaries that use light sources containing mercury, it would be best if you took action now. **Don't wait until it's too late** - start making the necessary changes to your lighting system.

The Rohs directive is committed to protecting the environment and public health, and we should all do our part in supporting these efforts.

Handeln erforderlich





Warten Sie nicht, bis es zu spät ist!

Die Rohs-Richtlinie wird alle Quecksilberlichtquellen im Jahr 2023 verbieten. Einige Lichtquellen Lichtquellen, wie Kompaktleuchtstofflampen, wurden bereits im Februar 2023.

Wenn Sie Leuchten haben, die quecksilberhaltige Lichtquellen verwenden, sollten Sie am besten jetzt Maßnahmen ergreifen. Warten Sie nicht, bis es zu spät ist - beginnen Sie die notwendigen Änderungen an Ihrer Beleuchtungsanlage vorzunehmen.

Die Rohs-Richtlinie setzt sich für den Schutz der Umwelt und der öffentlichen Gesundheit ein, und wir alle sollten unseren Teil dazu beitragen, diese Bemühungen zu unterstützen.

Deadlines // Fristen:

 <p><i>Ban on production and import of all // Verbot der Herstellung und Einfuhr aller</i></p> <p>Compact fluorescent tubes // Kompakt-Leuchtstoffröhren</p> <p>25. FEB. 2023</p>	 <p><i>Ban on production and import of all // Verbot der Herstellung und Einfuhr aller</i></p> <p>Compact fluorescent tube with plug-in socket (CFLni) // Kompaktleuchtstoffröhre mit Stecksockel (CFLni)</p> <p>25. FEB. 2023</p>	 <p><i>Ban on production and import of all // Verbot der Herstellung und Einfuhr aller</i></p> <p>T5 and T8 fluorescent tubes // T5- und T8-Leuchtstoffröhren</p> <p>25. AUG. 2023</p>	 <p><i>Ban on production and import of all // Verbot der Herstellung und Einfuhr aller</i></p> <p>Halogen pins (G4, GY6.35, G9) // Halogenstifte (G4, GY6.35, G9)</p> <p>1. SEPT. 2023</p>
---	--	---	--

Use our experience to help you decide your next move!

With over 30 years in the lighting industry, we have the knowledge and skills to provide you with the perfect modern and up-to-date lighting solution for your specific needs. Make the change confidently, knowing you're in good hands with our team.

Nutzen Sie unsere Erfahrung bei der Entscheidung für Ihren nächsten Schritt!

Mit mehr als 30 Jahren Erfahrung in der Beleuchtungsbranche verfügen wir über das Wissen und die Fähigkeiten, um Ihnen die perfekte moderne und zeitgemäße Beleuchtungslösung für Ihre speziellen Bedürfnisse zu bieten. Nehmen Sie den Wechsel selbstbewusst vor, denn Sie wissen, dass Sie bei unserem Team in guten Händen sind.



Scan to see our RoHS Catalog

Scannen, um unseren RoHS-Katalog zu sehen





Art.no. Artikelnr.	Product
SLC8798	Accessories: Wire suspension set for Think // Zubehör: Drahtaufhängung für Think
SLC8796	Accessories: Frame for surface mounting 600x600 H:50 mm // Zubehör: Rahmen für Aufbaumontage 600x600 H:50 mm
SLC8797	Accessories: Frame for surface mounting 300x1200 H:50 mm // Zubehör: Rahmen für Aufbaumontage 300x1200 H:50 mm

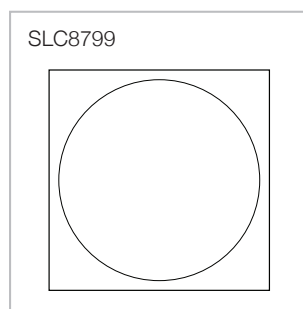
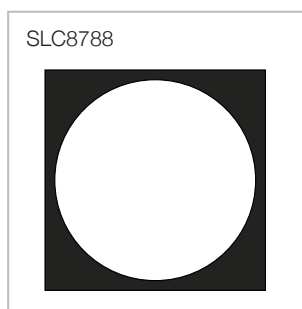

Art.no. Artikelnr.	Product
SLC8787	Accessories: SLC Extension Frame 6060 to 6262 // Zubehör: SLC Verlängerungsrahmen 6060 bis 6262
SLC8788	Accessories: SLC LP Circular frame 600 x 600 Black // Zubehör: SLC LP Runder Rahmen 600 x 600 Schwarz
SLC8799	Accessories: SLC LP Circular frame 600 x 600 White // Zubehör: SLC LP Runder Rahmen 600 x 600 Weiß



Think Microprismatic // Mikroprismatik

The **SLC Think** LED-panel is developed to meet increased standards. High efficacy values (153 lm/W), including a wide range of drivers and output packages. Perfect choice for projects aspiring to be carried out with sustainability focus, efficiency and reduced carbon footprint.

- Low light loss: L80B10 after 100 000 hours
- Energy saving and universally usable
- High efficiency: Up to 153 lm/W
- UGR>19
- Fast and easy installation
- 3000K, 4000K and Tunable White (2700-6500K)
- Driver not included, see next page >>

Das **SLC Think** LED-Panel wurde entwickelt, um höhere Standards zu erfüllen. Hohe Effizienzwerte (153 lm/W), einschließlich einer breiten Palette von Treibern und Leistungspaketen. Perfekte Wahl für Projekte, die auf Nachhaltigkeit, Effizienz und einen reduzierten CO₂-Fußabdruck abzielen.

- Geringer Lichtverlust: L80B10 nach 100.000 Stunden
- Energiesparend und universell einsetzbar
- Hohe Effizienz: Bis zu 153 lm/W
- UGR >19
- Schnelle und einfache Installation
- 3000K, 4000K und abstimmbares Weiß (2700-6500K)

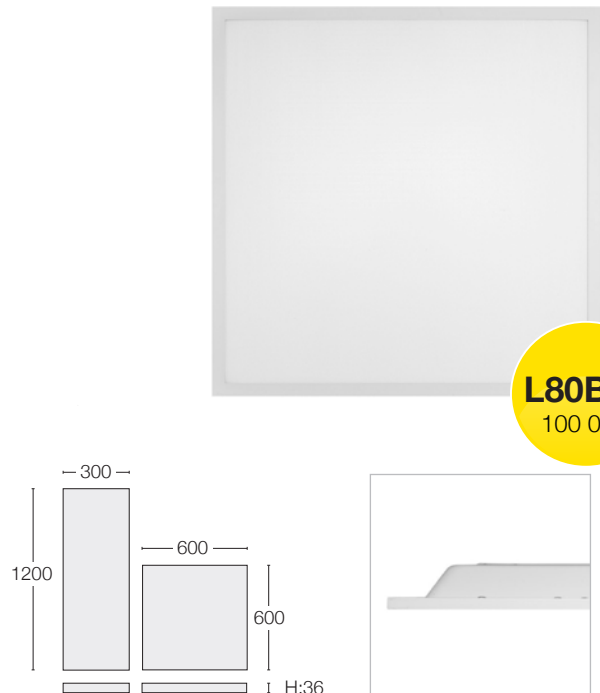

Art.no. Artikelnr.	Dimensions Maße	Colour temperature Lichtfarbe	Luminous flux Lumen	Power Leistung	Input Current Eingangsstrom	Diffuser Abdeckung
SLC8750	600x600	● 3000K	3705 / 4121 / 4977 lm	27-36W	700-900mA	Microprismatic // Mikroprismatik
SLC8753	300x1200	● 3000K	3818 / 4073 / 4645 lm	27-36W	700-900mA	Microprismatic // Mikroprismatik
SLC8751	600x600	● 4000K	3912 / 4492 / 5027 lm	27-36W	700-900mA	Microprismatic // Mikroprismatik
SLC8754	300x1200	● 4000K	4142 / 4427 / 5040 lm	27-36W	700-900mA	Microprismatic // Mikroprismatik
SLC8752	600x600	Tunable White	4680 lm	36W	2 x 800 mA	Microprismatic // Mikroprismatik

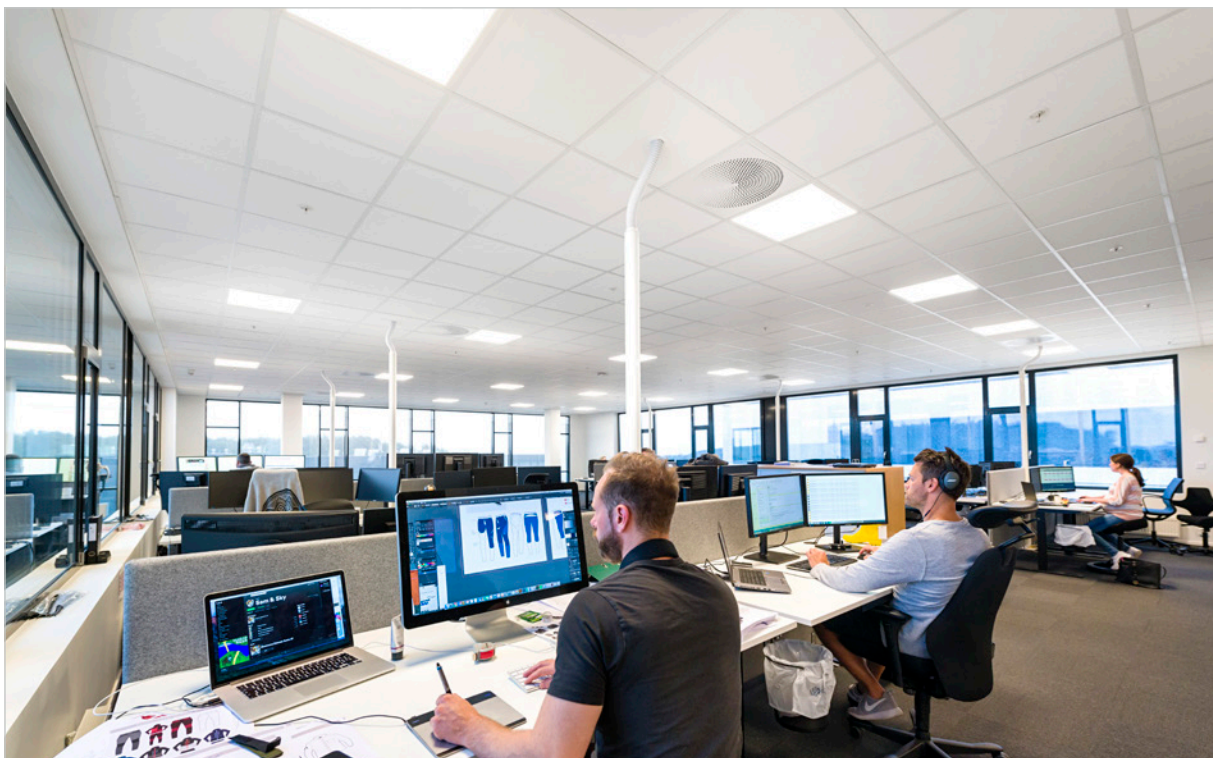

Driver options // Treiber-Optionen

● 3000K

Art.no. Artikelnr.	Protocol	Dimmable Dimmbar	Luminous flux Lumen	Lm/W	Power Leistung	Input Current Eingangsstrom	Connection Verbindung
S32201		✓	3705 / 4976 lm	138 lm/W	27/36 W	700 / 900 mA	Screw terminal // Schraubklemme
S32203	Trailing Edge // Phasenabschnitt	✓	4121 lm	138 lm/W	30 W	800 mA	Screw terminal // Schraubklemme
S32208	ON / OFF AN / AUS	X	3705 lm	137 lm/W	27 W	700 mA	Screw terminal // Schraubklemme
S32209	ON / OFF AN / AUS	X	3705 lm	137 lm/W	27 W	700 mA	Euro
S32211	ON / OFF AN / AUS	X	4121 lm	138 lm/W	30 W	800 mA	Screw terminal // Schraubklemme
S32212	ON / OFF AN / AUS	X	4121 lm	138 lm/W	30 W	800 mA	Euro
S32205	ON / OFF AN / AUS	X	4977 lm	138 lm/W	36 W	900 mA	Screw terminal // Schraubklemme
S32206	ON / OFF AN / AUS	X	4977 lm	138 lm/W	36 W	900 mA	Euro

● 4000K

Art.no. Artikelnr.	Protocol	Dimmable Dimmbar	Luminous flux Lumen	Lm/W	Power Leistung	Input Current Eingangsstrom	Connection Verbindung
S32201		✓	4142 / 5040 lm	153 / 140 lm/W	27 / 36 W	700 / 900 mA	Screw terminal // Schraubklemme
S32203	Trailing Edge // Phasenabschnitt	✓	4492 lm	149 lm/W	30 W	800 mA	Screw terminal // Schraubklemme
S32208	ON / OFF AN / AUS	X	4142 lm	153 lm/W	27 W	700 mA	Screw terminal // Schraubklemme
S32209	ON / OFF AN / AUS	X	4142 lm	153 lm/W	27 W	700 mA	Euro
S32211	ON / OFF AN / AUS	X	4492 lm	149 lm/W	30 W	800 mA	Screw terminal // Schraubklemme
S32212	ON / OFF AN / AUS	X	4492 lm	149 lm/W	30 W	800 mA	Euro
S32205	ON / OFF AN / AUS	X	5040 lm	139 lm/W	36 W	900 mA	Screw terminal // Schraubklemme
S32206	ON / OFF AN / AUS	X	5040 lm	139 lm/W	36 W	900 mA	Euro

● Tunable White

Art.no. Artikelnr.	Protocol	Dimmable Dimmbar	Luminous flux Lumen	Lm/W	Power Leistung	Input Current Eingangsstrom	Connection Verbindung
S32202		✓	4680	130 lm/W	36 W	2 x 800 mA	Screw terminal // Schraubklemme

Accessories // Zubehör



Art.no. Artikelnr.	Product
SLC8798	Accessories: Wire suspension set for Think // Zubehör: Drahtaufhängung für Think
SLC8796	Accessories: Frame for surface mounting 600x600 H:70 mm // Zubehör: Rahmen für Aufbaumontage 600x600 H:70 mm
SLC8797	Accessories: Frame for surface mounting 300x1200 H:70 mm // Zubehör: Rahmen für Aufbaumontag 300x1200 H:70 mm
SLC8788	Accessories: SLC LP Circular frame 600 x 600 Black // Zubehör: SLC LP Runder Rahmen 600 x 600 Schwarz
SLC8799	Accessories: SLC LP Circular frame 600 x 600 White // Zubehör: SLC LP Runder Rahmen 600 x 600 Weiß
SLC8787	Accessories: SLC Extension Frame 6060 to 6262 // Zubehör: SLC Verlängerungsrahmen 6060 bis 6262

The **SLC Think Opal** LED-panel is developed to meet increased standards. High efficacy values (126lm/W), including a wide range of drivers and output packages. Perfect choice for projects aspiring to be carried out with sustainability focus, efficiency and reduced carbon footprint.

- Low light loss: L70B50 after 100 000 hours
- Energy saving and universally usable
- High efficiency: Up to 126 lm/W
- UGR<22
- Fast and easy installation
- 3000K, 4000K
- Driver not included, see next page >>

Das **SLC Think** LED-Panel wurde entwickelt, um höhere Standards zu erfüllen. Hohe Effizienzwerte (126 lm/W), einschließlich einer breiten Palette von Treibern und Leistungspaketen. Perfekte Wahl für Projekte, die auf Nachhaltigkeit, Effizienz und einen reduzierten CO₂-Fußabdruck abzielen.

- Geringer Lichtverlust: L70B50 nach 100.000 Stunden
- Energiesparend und universell einsetzbar
- Hohe Effizienz: Bis zu 126 lm/W
- UGR <22
- Schnelle und einfache Installation
- 3000K und 4000K

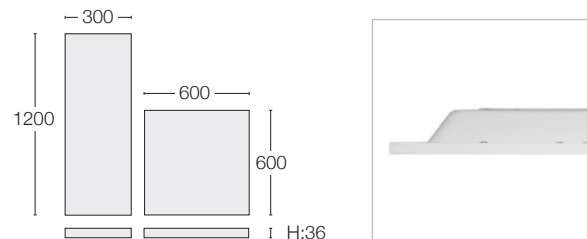
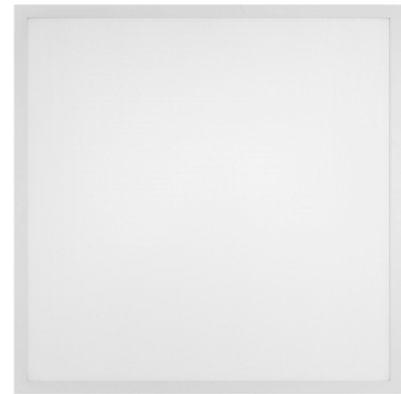

Art.no. Artikelnr.	Dimensions Maße	Colour temperature Lichtfarbe	Luminous flux Lumen	Power Leistung	Input Current Eingangsstrom	Diffuser Abdeckung	
SLC8792	600x600	● 3000K	3335 / 3841 / 4240 lm	27-36W	700-900mA	Opal	
SLC8794	300x1200	● 3000K	3267 / 3763 / 4180 lm	27-36W	700-900mA	Opal	
SLC8793	600x600	● 4000K	3402 / 3891 / 4284 lm	27-36W	700-900mA	Opal	
SLC8795	300x1200	● 4000K	3329 / 3840 / 4254 lm	27-36W	700-900mA	Opal	
SLC8789	600x300	● 3000K / ● 4000K	2500lm	25W	550mA	Opal	Inc.driver 2m Euro



Driver options // Treiber-Optionen

● 3000K

Art.no. Artikelnr.	Protocol	Dimmable Dimmbar	Luminous flux Lumen	Lm/W	Power Leistung	Input Current Eingangsstrom	Connection Verbindung
S32201		✓	3841 / 4240 lm	123 lm/W	31 / 36W	700/900mA	Screw terminal // Schraubklemme
S32203	Trailing Edge // Phasenabschnitt	✓	3841 lm	123 lm/W	31W	800mA	Screw terminal // Schraubklemme
S32208	ON / OFF AN / AUS	X	3335 lm	123 lm/W	27W	700mA	Screw terminal // Schraubklemme
S32209	ON / OFF AN / AUS	X	3335 lm	123 lm/W	27W	700 mA	Euro
S32211	ON / OFF AN / AUS	X	3841 lm	123 lm/W	31W	800 mA	Screw terminal // Schraubklemme
S32212	ON / OFF AN / AUS	X	3841 lm	123 lm/W	31W	800 mA	Euro
S32205	ON / OFF AN / AUS	X	4240 lm	121 lm/W	35W	900 mA	Screw terminal // Schraubklemme
S32206	ON / OFF AN / AUS	X	4240 lm	121 lm/W	35W	900 mA	Euro

● 4000K

Art.no. Artikelnr.	Protocol	Dimmable Dimmbar	Luminous flux Lumen	Lm/W	Power Leistung	Input Current Eingangsstrom	Connection Verbindung
S32201		✓	3891 / 4284 lm	125 lm/W	31 / 35W	700/900 mA	Screw terminal // Schraubklemme
S32203	Trailing Edge // Phasenabschnitt	✓	3891 lm	125 lm/W	31W	800 mA	Screw terminal // Schraubklemme
S32208	ON / OFF AN / AUS	X	3402 lm	126 lm/W	27W	700 mA	Screw terminal // Schraubklemme
S32209	ON / OFF AN / AUS	X	3402 lm	126 lm/W	27W	700 mA	Euro
S32211	ON / OFF AN / AUS	X	3891 lm	125 lm/W	31W	800 mA	Screw terminal // Schraubklemme
S32212	ON / OFF AN / AUS	X	3891 lm	125 lm/W	31W	800 mA	Euro
S32205	ON / OFF AN / AUS	X	4284 lm	122 lm/W	35W	900 mA	Screw terminal // Schraubklemme
S32206	ON / OFF AN / AUS	X	4284 lm	122 lm/W	35W	900 mA	Euro

Accessories // Zubehör



Art.no. Artikelnr.	Product
SLC8798	Accessories: Wire suspension set for Think // Zubehör: Drahtaufhängung für Think
SLC8796	Accessories: Frame for surface mounting 600x600 H:70 mm // Zubehör: Rahmen für Aufbaumontage 600x600 H:70 mm
SLC8797	Accessories: Frame for surface mounting 300x1200 H:70 mm // Zubehör: Rahmen für Aufbaumontage 300x1200 H:70 mm
SLC8788	Accessories: SLC LP Circular frame 600 x 600 Black // Zubehör: SLC LP Runder Rahmen 600 x 600 Schwarz
SLC8799	Accessories: SLC LP Circular frame 600 x 600 White // Zubehör: SLC LP Runder Rahmen 600 x 600 Weiß
SLC8787	Accessories: SLC Extension Frame 6060 to 6262 // Zubehör: SLC Verlängerungsrahmen 6060 bis 6262



Thanks to the ultra-slim design, SLC Beam has a uniform light distribution and wide beam angle. Patent pull-out endcap design makes it extremely fast and easy to install without the need for additional tools. SLC BEAM is the ideal solution for a wide range of applications. It can be used everywhere, from a low racked warehouse to a garage or a tool shack.

- Tool-free and fast installation
- It can be installed directly in the ceiling or suspended with a wire kit (ordered separately)
- Through-wiring 3 x 2,5mm²
- High efficiency with up to 160lm/W
- Modular and integrated design for maintenance
- Flicker-free



SLC Beam hat eine gleichmäßige Lichtverteilung und einen breiten Abstrahlwinkel dank des ultraschlanken Designs. Das patentierte Design der ausziehbaren Endkappe ermöglicht eine extrem schnelle und einfache Installation ohne zusätzliche Werkzeuge. SLC BEAM ist die ideale Lösung für ein breites Spektrum von Anwendungen. Er kann überall eingesetzt werden, vom Niedrigregallager über die Garage bis hin zum Geräteschuppen.

- Werkzeuglose und schnelle Installation
- Kann direkt in der Decke installiert oder mit einem Kabelsatz abgehängt werden (separat erhältlich).
- Durchgangsverdrahtung 3 x 2,5mm²
- Hohe Effizienz mit bis zu 160lm/W
- Modulares und integriertes Design für die Wartung
- Flimmerfrei

220-240V 50/60Hz	IP 65	IK 08				100000 L90B50	-25°C +40°C	CRI 80+	SDCM 3
---------------------	-------	-------	--	--	--	------------------	----------------	------------	-----------

Art.no. Artikelnr.	Colour temperature Lichtfarbe	Power Leistung	Luminous flux Lumen	Efficacy Lumen/Watt	Dimensions (LxWxH) Maße (LxWxH)
SLC8902 SLC Beam1500	● 4000K	30W	4800 lm	160 lm/w	1500 x 57 x 55 mm

Dimensions

Abmessungen

Mounting set (Included) //
Montagesatz (Inbegriffen)

Surface-mounted //
Aufbaumontage

Suspended //
Abgehängte Montage

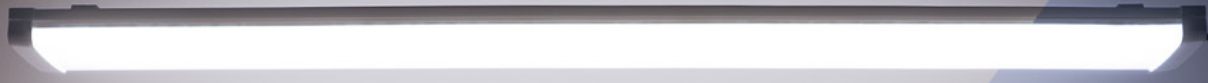

THE PERFECT CHOICE FOR
YOUR REHAB PROJECT //

DIE PERFEKTE WAHL FÜR IHR
SANIERUNGSPROJEKT

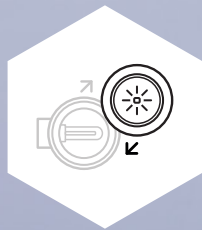

The perfect choice for upgrading old fluorescent lighting to LED. Designed specifically for electricians, this flexible and slim LED light makes installation fast and easy. With 3 or 5 wire through wiring, it can be connected left, right, or in the middle. It's also suitable for surface, rails mounting, horizontal or suspended mounting. The adjustable CCT 3000K/4000K with DIP switch allows you to customize the lighting to your preference. High efficiency up to 130lm/W and flicker-free. Choose the SLC Universal Ceiling Light for your next rehab project.

- With 5 wire through wiring
- Connection point left, right, or in the middle
- Adjustable CCT 3000K/4000K with DIP switch
- Choose between 3 power settings
- High efficiency up to 130lm/W and flicker-free



Die perfekte Wahl für die Umrüstung alter Leuchten auf LED. Durchführung für 3- oder 5-poliges Kabel, Anschluss: links, rechts oder mittig. Geeignet für Anbau, Stromschiene, horizontale oder abgehängte Montage. Einstellbare CCT 3000K/4000K mit DIP-Schalter. Hohe Effizienz mit bis zu 130lm/W und flimmerfrei. Wählen Sie SLC UCL für Ihr nächstes Sanierungsprojekt.

- Mit 5-Draht-Durchgangsverdrahtung Anschlusspunkt links, rechts oder in der Mitte
- Einstellbare CCT 3000K/4000K mit DIP-Schalter
- Wählen Sie zwischen 3 Leistungsstufen
- Hohe Effizienz mit bis zu 130lm/W und flackerfrei

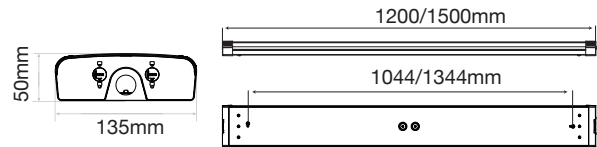

Art.no. Artikelnr.	Colour Farbe	Colour temperature Lichtfarbe	Power Leistung	Luminous flux Lumen	Sensor Sensor	Dimensions (ØxH) Maße (ØxH)	
SLC1520	SLC UCL 1200	○ RAL9016	● 3000K / ● 4000K	22-39W	2860-5070lm	--	H: 50 W: 135 L: 1200 mm
SLC1521	SLC UCL 1500	○ RAL9016	● 3000K / ● 4000K	29-52W	3770-6760lm	--	H: 50 W: 135 L: 1500 mm
SLC1522	SLC UCL 1200	○ RAL9016	● 3000K / ● 4000K	22-39W	2860-5070lm	Microwave	H: 50 W: 135 L: 1200 mm
SLC1523	SLC UCL 1500	○ RAL9016	● 3000K / ● 4000K	29-52W	3770-6760lm	Microwave	H: 50 W: 135 L: 1500 mm

○ White // Weiß

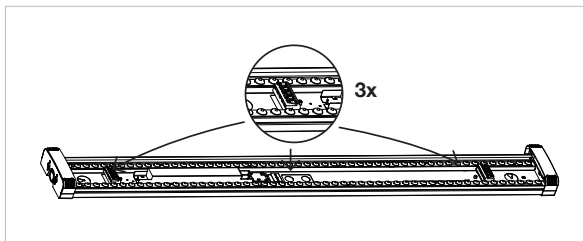



Low profile and efficient downlight with 3000K/4000K switch. Driver to be ordered separately. Upgrade to LED with SLC Shift. This downlight provides high efficiency and flicker-free lighting with adjustable CCT; 3000K/4000K. UGR<19 makes it perfect for replacing old compact fluorescent lamps and can easily be installed in cut-outs of 160-170 mm or 200-210 mm. It can also be surface mounted or installed in larger holes using accessories.

- Low profile and efficient downlight with 3000K/4000K switch
- UGR<19 Anti Glare
- Can easily be installed in cut-outs of 160-170 mm or 200-210 mm
- Driver to be ordered separately
- Pressure relief plate included

Flaches und effizientes Downlight mit 3000K/4000K Schalter. Treiber muss separat bestellt werden. Aufrüstung auf LED mit SLC Shift. Dieses Downlight bietet eine hocheffiziente und flackerfreie Beleuchtung mit einstellbarem CCT; 3000K/4000K. Mit UGR<19 eignet es sich perfekt als Ersatz für alte Kompaktleuchtstofflampen und kann problemlos in Ausschnitte von 160-170 mm oder 200-210 mm eingebaut werden. Sie kann auch an der Oberfläche montiert oder mithilfe von Zubehör in größeren Löchern installiert werden.

- Flaches und effizientes Downlight mit 3000K/4000K Schalter
- UGR<19 Blendschutz
- Kann leicht in Ausschnitten von 160-170 mm oder 200-210 mm installiert werden
- Treiber muss separat bestellt werden
- Inklusive Druckentlastungsplatte

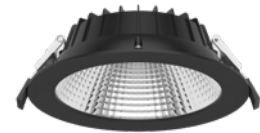

Cut-out hole
Deckenausschnitt
160-170/200-210 mm

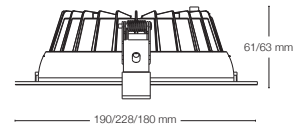

Art.no. Artikelnr.	Art.no. Artikelnr.	Colour temperature Lichtfarbe	Power Leistung	Luminous flux Lumen	Sensor Sensor	Dimensions (ØxH) Maße (ØxH)
<input type="radio"/> White // Weiß <input type="radio"/> Black // Schwarz						
<input type="radio"/> SLC1525	<input type="radio"/> SLC1527	<input type="radio"/> 3000K / <input type="radio"/> 4000K	13W	1900 lm	--	Ø: 190 H: 61 mm
<input type="radio"/> SLC1526	<input type="radio"/> SLC1528	<input type="radio"/> 3000K / <input type="radio"/> 4000K	18W	2400 lm	--	Ø: 228 H: 61 mm
<input type="radio"/> SLC1535	--	<input type="radio"/> 3000K / <input type="radio"/> 4000K	13W	1900 lm	PIR	Ø: 180 H: 63 mm

RAL9016 | RAL9005

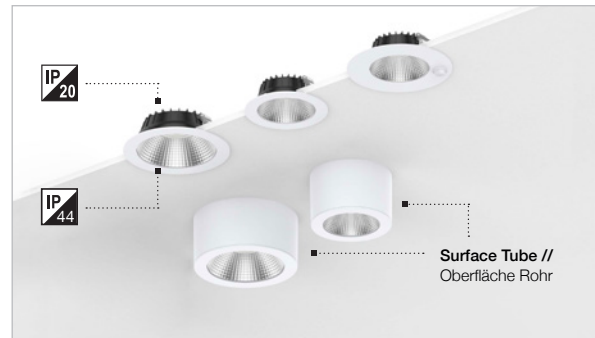

Accessories // Zubehör



Art.no. Artikelnr.	Description
SLC1529	Shift Rehab 160-220 WH
SLC1530	Shift Rehab 200-260 WH
SLC1531	Shift Surface Tube Ø165 WH
SLC1532	Shift Surface Tube Ø205 WH
SLC1533	Shift Driver fasedim 190 w/Euro plug
SLC1534	Shift Driver fasedim 228 m/Euro plug
S32317	Shift DALI driver DT6 NFC 15W
S32318	Shift DALI driver DT6 NFC 25W

A close-up photograph of an electrician's hands. The electrician is wearing a yellow work jacket and grey work gloves. They are holding a black cable with three exposed colored wires (red, yellow, and green) at the end. The background is a blurred grey wall.

ELECTRICIANS CHOICE

DIE WAHL DER ELEKTRIKER

LED dimmable downlight with adjustable cutout size (Ø: 65-205mm) - the perfect solution for replacing old fluorescent fixtures. With its high-lumen output and efficient lighting design, this downlight provides even illumination while consuming minimal energy. Its slim design, internal driver, and quick connector make installation a breeze.

- LED dimmable downlight with adjustable cutout size (Ø: 65-260mm)
- Perfect for replacing old fluorescent fixtures
- Choose between Ø235 og Ø300
- High-lumen output and efficient lighting design
- Colour temperature Switch (2700K/3200K/4000K)
- Choose between 3 power settings(Non-dim only)

Dimbare LED-Downlight mit verstellbaren Federn, die sich an vorhandene Ausschnitte anpassen (Ø: 65-205mm) - die perfekte Lösung, um alte Kompaktleuchtstofflampen zu ersetzen. Gute Lichtverteilung, geringe Blendung, 3CCT und einfache Installation.

- Dimmbares LED-Downlight mit einstellbarer Ausschnittgröße (Ø: 65-260mm)
- Perfekt als Ersatz für alte Leuchtstoffröhren
- Wählen Sie zwischen Ø235 und Ø300
- Hoher Lumenausstoß und effizientes Lichtdesign
- Farbtemperaturschalter (2700K/3200K/4000K)
- Wählen Sie zwischen 3 Leistungsstufen(Nur nicht-gedimmt)

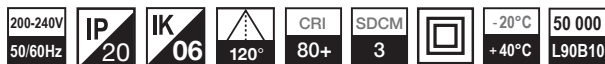
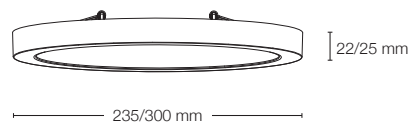

Cut-out hole
Deckenausschnitt
65/120 - 205/260 mm



Rehab friendly //
Reha-freundlich

Art.no. Artikelnr.	Colour Farbe	Colour temperature Lichtfarbe	Power Leistung	Luminous flux Lumen	Efficacy Lumen/Watt	Dimensions (ØxH) Maße (ØxH)
SLC1500	SLC Essentia Ø235	● RAL9016 ● 2700K / ● 3200K / ● 4000K	16W	1400-1700 lm	106 lm/W	Ø: 235 / H: 22
SLC1501	SLC Essentia Ø235	● RAL9016 ● 2700K / ● 3200K / ○ 4000K	10/13/16W	950-1700 lm		Ø: 235 / H: 22
SLC1502	SLC Essentia Ø300	● RAL9016 ● 2700K / ● 3200K / ● 4000K	22W	2200-2600 lm	118 lm/W	Ø: 300 / H: 25
SLC1503	SLC Essentia Ø300	● RAL9016 ● 2700K / ● 3200K / ○ 4000K	16/20/22W	1500-2600 lm		Ø: 300 / H: 25

○ White // Weiß

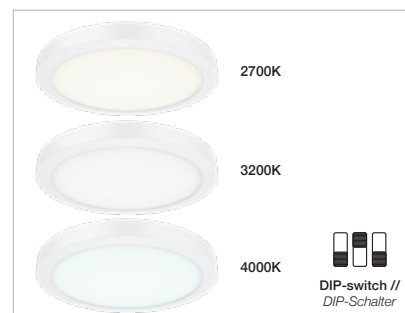
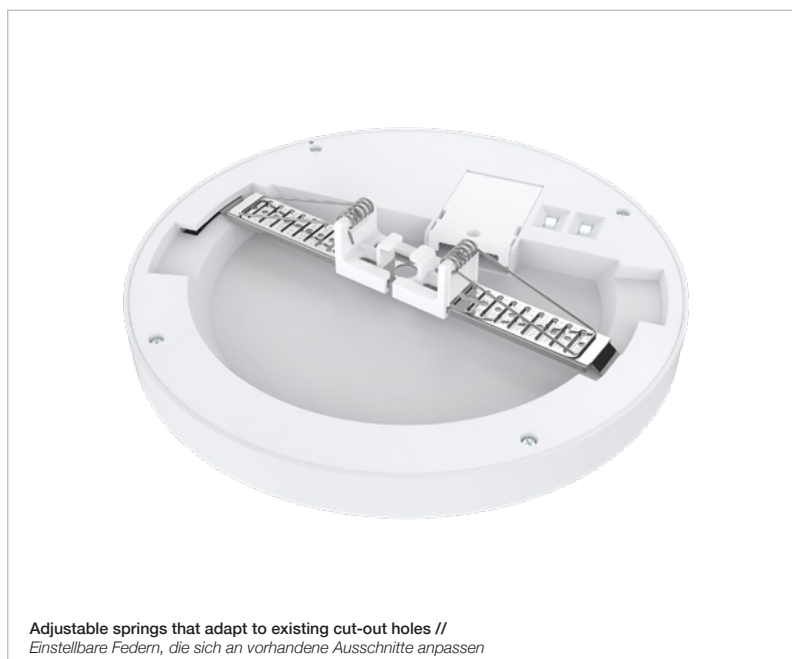



SLC Vector has a slim design in a robust die-cast body. It's made for a rough environment with IP65 and IK10 protection. This high-bay luminary is easy to install and mounted with a bracket or suspended with a chain. The lightweight body offers excellent heat dissipation to ensure a long lifetime and low maintenance. SLC Vector is the perfect choice in harsh environments with the need for a lot of light.

- High Lumen Output
- High Efficiency
- Low maintenance
- Long lifetime
- Flicker Free
- On/Off (Not dimmable)
- Mounting bracket and chain must be ordered separately



SLC Vector hat ein schlankes Design in einem robusten Druckgussgehäuse. Mit IP65 und IK10 Schutz ist die Leuchte für robuste Umgebungen geeignet. Diese Hochregalleuchte ist einfach zu installieren und kann mit einem Montagebügel befestigt oder mit einer Kette aufgehängt werden. Das leichte Gehäuse bietet eine hervorragende Wärmeableitung und gewährleistet eine lange Lebensdauer und geringen Wartungsaufwand. SLC Vector ist die perfekte Wahl für anspruchsvolle Umgebungen, in denen viel Licht benötigt wird.

- Hoher Lumenausstoß
- Hoher Wirkungsgrad
- Geringer Wartungsaufwand
- Lange Lebensdauer
- Flicker Free
- Ein/Aus (nicht dimmbar)
- Montagebügel und Kette sind nicht im Lieferumfang enthalten

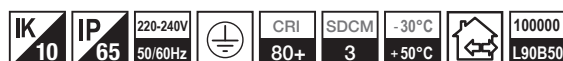
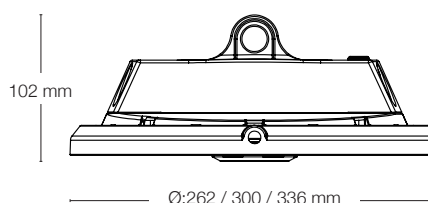

Art.no. Artikelnr.	Colour Farbe	Colour temperature Lichtfarbe	Power Leistung	Luminous flux Lumen	Efficacy Lumen/Watt	Dimensions (ØxH) Maße (ØxH)
SLC8800	● RAL9005	● 4000K	100W	18 877 lm	182 lm/W	Ø: 262 / H: 104
SLC8801	● RAL9005	○ 4000K	150W	27 044 lm	180 lm/W	Ø: 300 / H: 102
SLC8802	● RAL9005	○ 4000K	200W	35 749 lm	180 lm/W	Ø: 336 / H: 102

● Black // Schwarz

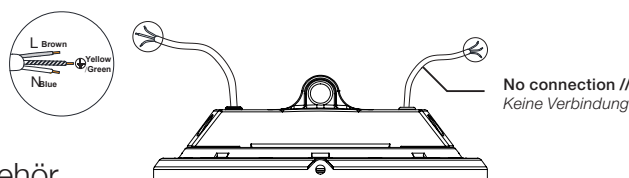

Accessories // Zubehör

Art.no. Artikelnr.	
SLC8806	SLC Vector 262 - Mounting Bracket // SLC Vector 262 - Montagebügel
SLC8807	SLC Vector 300 - Mounting Bracket // SLC Vector 300 - Montagebügel
SLC8808	SLC Vector 336 - Mounting Bracket // SLC Vector 336 - Montagebügel
SLC8805	SLC Vector/Force 1,5m Chain with 1 pcs. of Carabiner Hook // SLC Vector/Force 1,5m Kette mit 1 Stck. Karabinerhaken
SLC8804	SLC Vector Remote // SLC Vector Fernbedienung
SLC8803	SLC Vector Sensor // SLC Vector Sensoren
SLC8809	SLC Vector Shade Polycarbonate 262 Clear // SLC Vector Shade Polycarbonat 262 Klar
SLC8811	SLC Vector 262 - Alu shade Black // SLC Vector 262 - Alu-Schirm Schwarz

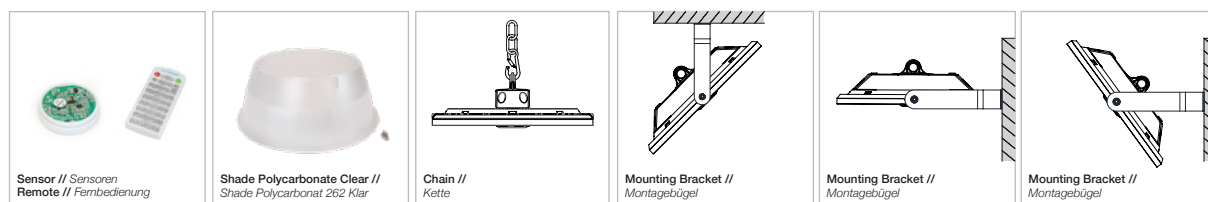

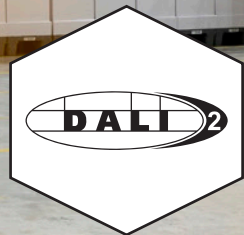

SLC Force is the ultimate high-performance High-Bay LED fixture designed for demanding industrial environments. With a staggering 190 lm/w output, this lightweight yet robust luminaire delivers exceptional illumination efficiency. Equipped with a cutting-edge Dali driver, it offers seamless dimming and sensor integration capabilities.

- Designed for demanding industrial environments
- Supplied with 2 meters of open-ended cable
- Choose between 3 power settings (50% 60% 75% & 100%)
- Mounting bracket and chain must be ordered separately
- 190 lm/W
- DALI-2

SLC Force ist die ultimative Hochleistungs-High-Bay-LED-Leuchte, die für anspruchsvolle industrielle Umgebungen entwickelt wurde. Mit einer atemberaubenden Leistung von 190 lm/w liefert diese leichte und dennoch robuste Leuchte eine außergewöhnliche Beleuchtungseffizienz. Ausgestattet mit einem hochmodernen Dali-Treiber, bietet sie nahtlose Dimm- und Sensorintegrationsmöglichkeiten.

- Entwickelt für anspruchsvolle industrielle Umgebungen
- Lieferung mit 2 m Kabel mit offenem Ende
- Wählen Sie zwischen 3 Leistungsstufen (50% 60% 75% & 100%)
- Montagebügel und Kette müssen separat bestellt werden
- 190 lm/W
- DALI-2



POWER SELECTABLE
50% 60% 75% & 100%

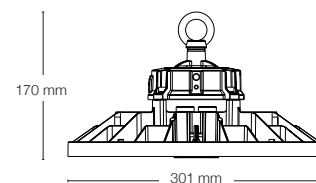

Art.no. Artikelnr.	Colour Farbe	Colour temperature Lichtfarbe	Power Leistung	Luminous flux Lumen	Efficacy Lumen/Watt	Dimensions (ØxH) Maße (ØxH)
SLC8820 SLC Force Dali	● RAL9017	● 4000K	200W	Max 34 900 lm	Max 190 lm/W	Ø: 301 / H: 170

● **Black // Schwarz**

Accessories // Zubehör

Art.no. Artikelnr.	Description
SLC8825	SLC Vector/Force - Mounting Bracket // SLC Vector/Force - Montagebügel
SLC8805	SLC Force 1,5m Chain with 1 pcs. of Carabiner Hook // SLC Force 1,5m Kette mit 1 Stck. Karabinerhaken
SLC8824	SLC Force Shade Reflector Aluminium // SLC Force Shade Reflektor Aluminium
SLC8823	SLC Force Shade Polycarbonate // SLC Force Schirm Polycarbonat

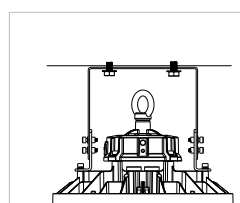

Mounting Bracket //
Montagebügel

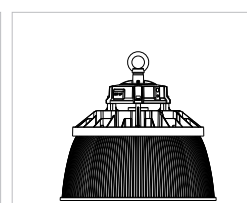

Shade Polycarbonate //
Schirm Polycarbonat

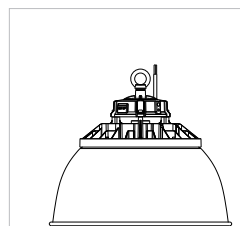

Shade Reflector Aluminium //
Schirm Reflektor Aluminium

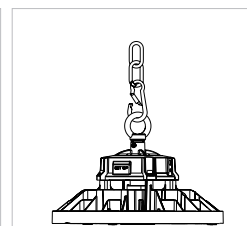

Mounting Chain 1,5m //
1,5m Kette



407
0001

SLC Lava is an LED Tubular light offering unparalleled flexibility for various applications. Designed to withstand the harshest environments, the Lava is suitable for use in aviaries, animal farms, swimming pools (chlorine gas), chemical factories, car washes, food industry factories, and more.

- IP69K for protection against water pressure of 100 bar (1450 psi) and temperatures up to 80°C
- Connection in nipple at the end, comes pre-connected with 2m rubber cable.
- Anti-corrosion
- 150lm/W
- Mounting brackets included
- Lava is suitable for use in aviaries, animal farms, swimming pools (chlorine gas), chemical factories, car washes, food industry factories, and more.
- **HACCP approved**



SLC Lava ist eine leistungsstarke LED-Leuchte, die hohe Flexibilität für verschiedene Anwendungen bietet. Sie wurde entwickelt, um selbst unter anspruchsvollsten Bedingungen zu bestehen. Die Lava eignet sich für den Einsatz in Hühnerställen, Ställen, Schwimmbädern (Chlor), chemischen Fabriken, Autowaschanlagen, Lebensmittelfabriken und mehr.

- IP69K zum Schutz gegen Wasserdruck von 100 bar (1450 psi) und Temperaturen bis zu 80°C
- Anschluss in Nippel am Ende, wird mit 2m Gummikabel vormontiert geliefert.
- Korrosionsschutz
- 150 lm/W
- Inklusive Montagebügel
- Lava eignet sich für den Einsatz in Volieren, Im Hühnerstall Ställen, Schwimmbädern, sowie chemische, Autowaschanlagen, Fabriken der Lebensmittelindustrie und mehr.
- **HACCP-geprüft**

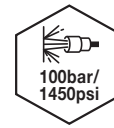

Art.no. Artikelnr.	Colour Farbe	Colour temperature Lichtfarbe	Power Leistung	Luminous flux Lumen	Efficacy Lumen/Watt	Dimensions (ØxH) Maße (ØxH)	
SLC8950	SLC Lava 1500	○ White	● 4000K	50W	7500 lm	150 lm/W	Ø: 70 / H: 1490

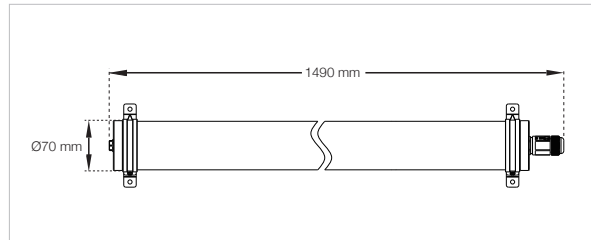

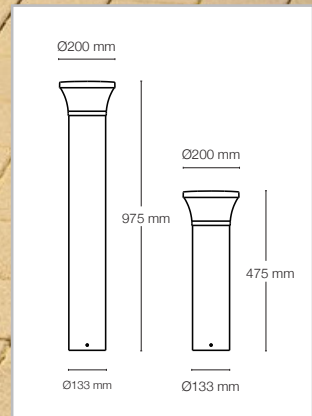

The SLC Faro bollard is a powerful and versatile bollard packed with advanced features designed to provide you with the perfect lighting experience. The SLC Faro comes equipped with a switch for selecting the color temperature, allowing you to choose between 2700, 3200, and 4000K. This feature ensures that you have the perfect lighting temperature for any situation, whether you need bright white light or warm, ambient lighting. In addition, the power selection switch lets you choose between 30%, 50%, 75%, and 100% power settings, giving you full control over your light. The SLC Faro ensures high-quality lighting that lasts.

- Switch for selecting the colour temperature. (2700K/3200K/4000K)
- Power selection switch. 30% 50% 75% 100%
- CC160
- Anti-corrosion paint
- 360° or 180° light distribution
- Accessories: Baseplate CC160

Die SLC Faro Poller-Leuchte ist ein leistungsstarker und vielseitiger Poller, der mit fortschrittlichen Funktionen ausgestattet ist, um Ihnen ein perfektes Beleuchtungserlebnis zu bieten. Der SLC Faro ist mit einem Schalter zur Auswahl der Farbtemperatur ausgestattet, mit dem Sie zwischen 2700, 3200 und 4000K wählen können. Diese Funktion gewährleistet, dass Sie in jeder Situation die perfekte Lichttemperatur haben, ganz gleich, ob Sie helles weißes Licht oder warmes Umgebungslicht benötigen. Darüber hinaus können Sie mit dem Leistungswahlschalter zwischen 30 %, 50 %, 75 % und 100 % Leistung wählen und haben so die volle Kontrolle über Ihr Licht. Die SLC Faro gewährleistet eine hochwertige und langlebige Beleuchtung.

- Schalter zur Auswahl der Farbtemperatur. (2700K/3200K/4000K)
- Schalter zur Auswahl der Leistung. 30% 50% 75% 100%
- CC160
- Korrosionsschutzfarbe
- 360° oder 180° Lichtverteilung
- Zubehör: Grundplatte CC160



Art.no. Artikelnr.	Colour Farbe	Colour temperature Lichtfarbe	Power Leistung	Luminous flux Lumen	Efficacy Lumen/Watt	Dimensions (ØxH) Maße (ØxH)
SLC1420	Faro Bollard Head 360° A	RAL9017 ● 2700K / ● 3200K / ● 4000K	25W	2300 lm	92 lm/W	Ø: 200 / H: 120
SLC1421	Faro Bollard Head 180° B	RAL9017 ● 2700K / ● 3200K / ● 4000K	25W	1125 lm	45 lm/W	Ø: 203 / H: 120
SLC1422	Faro Bollard Pole 463 C	RAL9017 --	--	--	--	Ø: 133 / H: 463
SLC1423	Faro Bollard Pole 963 D	RAL9017 --	--	--	--	Ø: 133 / H: 963

● Black // Schwarz

Accessories // Zubehör

Art.no. Artikelnr.	Description
SLC1424	SLC Faro Bollard Baseplate CC160 // SLC Faro Poller Grundplatte CC160
SLC1426	SLC Faro Bollard LoopIn/Out Connection box // SLC Faro Poller LoopIn/Out Anschlussdose

Build your bollard // Bauen Sie Ihren Poller

Choose your pole height // Wählen Sie Ihre Masthöhe

Choose your light distribution // Wählen Sie Ihre Lichtverteilung

Choose your mounting style // Wählen Sie Ihre Montageart



Brandsdal Group
netthandelen.no
brandsdal.no
ICOBANDA
Tilvokkerno



SLC Lite is a cost-effective floodlight with good light output and solid build quality. The luminaire can be used for outdoor lighting of: garage doors, goods receptions, waste areas, bicycle parking, courtyards, alleys, and similar areas. It comes pre-installed with a 1-meter cable and a Schuko plug.

- Cost-effective floodlight with good light output
- IP66, solid build quality
- Can be used for outdoor lighting
- 90° Beam angle
- Pre-installed with a 1-meter cable and a Schuko plug

SLC Lite ist ein effizienter Fluter mit guter Lichtleistung und solider Verarbeitungsqualität. Die Leuchte kann für die Außenbeleuchtung von: Garagentoren, Wareneingängen, Abfallbereichen, Fahrradabstellplätzen, Höfen, Gassen und ähnlichen Bereichen verwendet werden. Sie ist mit einem 1-Meter-Kabel und einem Schukostecker vorinstalliert.

- Effizienter Fluter mit guter Lichtleistung
- IP66, solide Verarbeitungsqualität
- Kann für die Außenbeleuchtung verwendet werden
- 90° Abstrahlwinkel
- Vorinstalliert mit einem 1-Meter-Kabel und einem Schukostecker

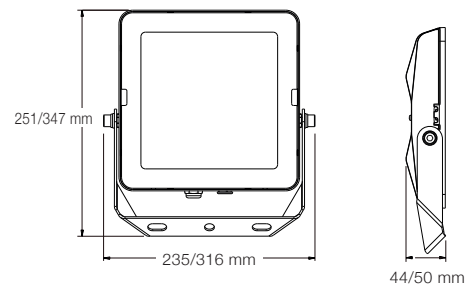

220-240V 50/60Hz	IP 66	IK 07	90°			-30°C +50°C	CRI 70+	SDCM 3	100 000 L80B10
---------------------	-------	-------	-----	--	--	----------------	------------	-----------	-------------------

Art.no. Artikelnr.	Colour Farbe	Colour temperature Lichtfarbe	Power Leistung	Luminous flux Lumen	Efficacy Lumen/Watt	Dimensions (LxWxH) Maße (LxWxH)	
SLC1430	SLC Lite 50W	RAL9017	4000K	50W	6250 lm	125 lm/w	251 x 235 x 44 mm
SLC1431	SLC Lite 100W	RAL9017	4000K	100W	12500 lm	125 lm/w	347 x 316 x 50 mm

● Black // Schwarz



Pre-installed // Vorinstalliert



POWER & CONTROL

TREIBER & STEUERUNGEN



What is it?

Was ist das?

Open wireless control system //

Offenes und drahtloses Steuerungssystem

Future-oriented products //

Zukunftsorientierte Produkte

Possibility of a stand-alone wireless solution //

Möglichkeit einer eigenständigen drahtlosen Lösung

Easy installation with smart home hub //

Einfache Installation mit Smart-Home-Hub

Why // Warum zigbee 3.0

- Zigbee 3.0 is a world-leading smart home protocol for wireless networks
Zigbee 3.0 ist ein weltweit führendes Smart-Home-Protokoll für drahtlose Netzwerke
- Open system with many players on the market
Offenes System mit zahlreichen Anbietern
- User-friendly and stable
Benutzerfreundlich und stabil
- Two-way communication
Zwei-Wege-Kommunikation
- Creates mesh networks for better range
Erzeugt Mesh-Netzwerke für eine bessere Reichweite
- Low power consumption
Geringer Stromverbrauch

Wall dimmer // Wanddimmer

SmartOne 

- Trailing-Edge dimmer based on the latest Zigbee 3.0 protocols
- Dimming range from 1-100%
- Adjustable minimum dimming level and start-up level
- Works either as stand-alone or integrated in most smart home systems, or both
- Can be connected as L / One wire
- Supports TouchLink communication with Zigbee remote controls and switches
- Fits in frame 55x55 mm



- *Trailing-Edge-Dimmer basierend auf den neuesten Zigbee 3.0-Protokollen*
- *Dimmbar von 1-100%*
- *Einstellbare minimale Dimmstufe und Startstufe*
- *Funktioniert entweder eigenständig oder integriert in die meisten Smart-Home-Systeme*
- *Kann L / angeschlossen werden*
- *Unterstützt TouchLink-Kommunikation mit Zigbee-Fernbedienungen und Schaltern*
- *Passt in den Rahmen 55x55 mm*



Art.no. Artikelnr.	Output Power Ausgangsleistung	Channels Kanäle
S24029 SLC SmartOne Wall dimmer // Wanddimmer Zigbee	15-150W	1

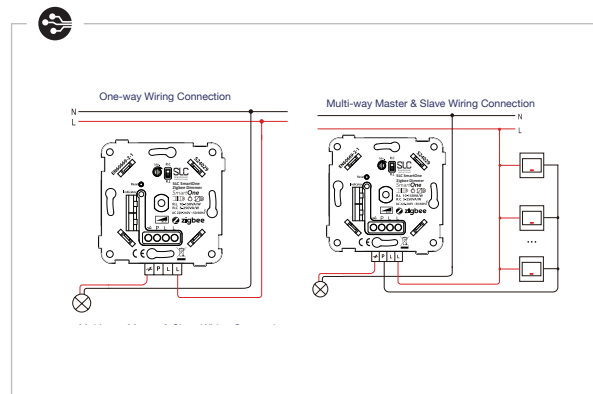
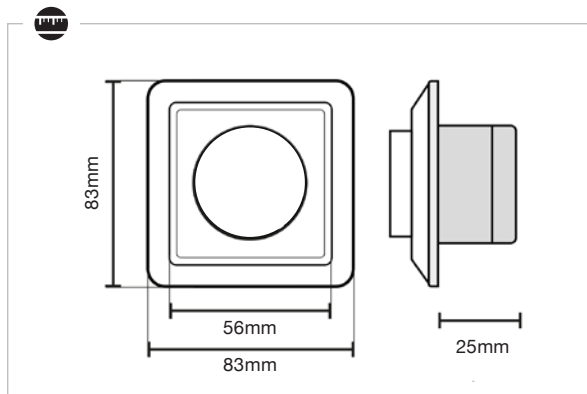

Control with TouchLink // Steuerung mit TouchLink

MONO
3CH



S57007 SmartOne remote
Fernbedienung

MONO
1CH



S57001 SmartOne Wall remote
1-Kanal-Wandschalter

For programming and connection,
see our Start Guide

Zur Programmierung und Anschluss,
siehe unsere Startanleitung



Converter // Konverter Zigbee to — SmartOne zigbee 3.0

DALI / 1-10V

- This is a 4-in-1 ZigBee to DALI DT6 & DT8 controller based on ZigBee 3.0 technology.
- It converts ZigBee signals into DALI signals, which can be used to control DALI devices on an existing bus.
- Perfect for adding remote control to a meeting room on an existing DALI bus or for using Zigbee devices together with an existing DALI bus.

- Dies ist ein 4-in-1 ZigBee zu DALI DT6 & DT8 Controller basierend auf ZigBee 3.0 Technologie.
- Er wandelt ZigBee-Signale in DALI-Signale um, die zur Steuerung von DALI-Geräten an einem bestehenden Bus verwendet werden können.
- Perfekt, um einen Besprechungsraum über einen bestehenden DALI-Bus fernzusteuern oder um Zigbee-Geräte zusammen mit einem bestehenden DALI-Bus zu verwenden.

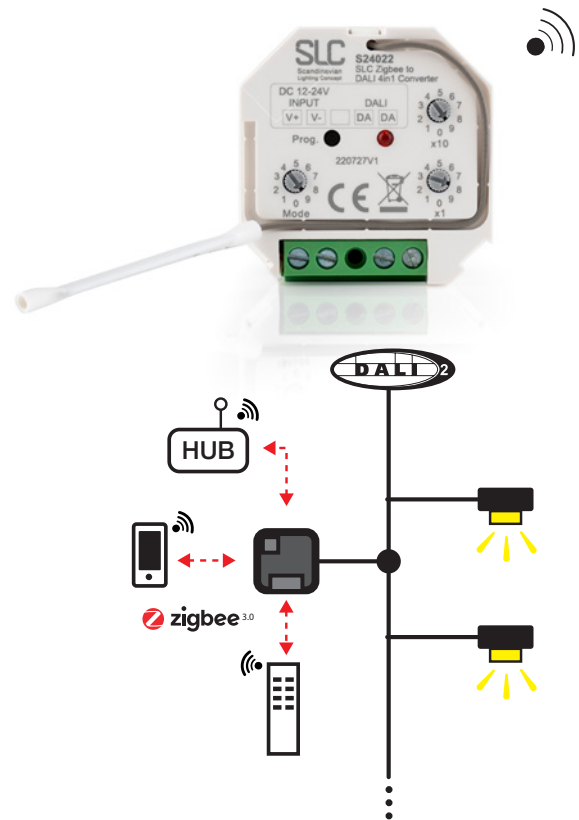

Technical data // Technische Daten

Input voltage	12-24V	Eingangsspannung
Signal in	Zigbee 2,4GHz	Signal Eingang
Signal Out	DALI DT6/DT8	Signal Ausgang
DALI Current Consumption	<4mA	DALI-Stromaufnahme



Art.no. Artikelnr. **S24022 SLC SmartOne Zigbee Converter // Konverter DALI DT6 / DT8 / 1-10V**

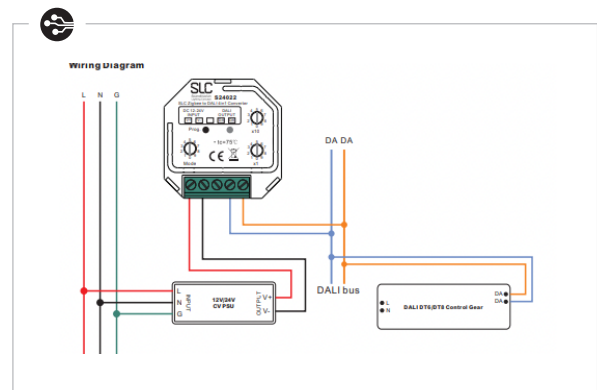
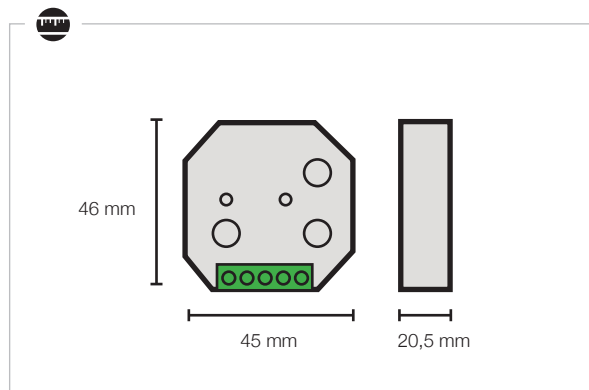

Control with TouchLink // Steuerung mit TouchLink



S57007 SmartOne remote 3 x Mono
Fernbedienung 3 x Mono



S57003 SmartOne wall 4 in 1
4-in-1 Wandfernbedienung



S57003 SmartOne wall 4 in 1
4-in-1 Wandfernbedienung

For programming and connection, see our Start Guide
Zur Programmierung und Anschluss, siehe unsere Startanleitung



Converter // Konverter Zigbee to — SmartOne **DALI / 1-10V**

- Zigbee to DALI Converter that integrates your DALI or 1-10V luminaire to Zigbee
- Zigbee to DALI or 1-10V signal converter
- Mono, Tunable White, RGB and RGBW
- DALI DT6: Mono dim
- DALI DT8: TW, RGB, RGBW
- Can command DALI addresses, DALI groups and Broadcast
- Relay for power off control (5A/230V)
- Built-in DALI power supply (can not be integrated into an existing DALI bus)
- Based on the latest Zigbee 3.0 protocol
- Supports TouchLink communication with other Zigbee devices
- Compatible with most smart home systems



- Zigbee zu DALI Konverter, der Ihre DALI oder 1-10V Leuchte in Zigbee integriert
- Zigbee zu DALI oder 1-10V Signalwandler
- Mono, Tunable White, RGB und RGBW
- DALI DT6: Mono dimmen
- DALI DT8: TW, RGB, RGBW
- Kann DALI-Adressen, DALI-Gruppen und Broadcast steuern
- Relais zur Steuerung der Abschaltung (5A/230V)
- Eingebaute DALI-Stromversorgung (kann nicht in einen bestehenden DALI-Bus integriert werden)
- Basiert auf dem neuesten Zigbee 3.0 Protokoll
- Unterstützt TouchLink-Kommunikation mit anderen Zigbee-Geräten
- Kompatibel mit den meisten Smart-Home-Systemen

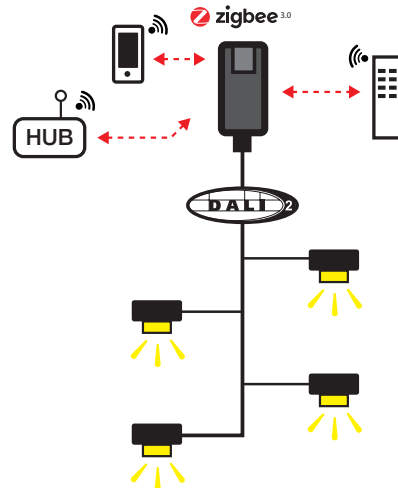

Technical data // Technische Daten

Input voltage	110-240V	Eingangsspannung
Signal in	Zigbee 2,4GHz	Signal Eingang
Signal Out	DALI DT6/DT8 or 1-10V	Signalausgang
DALI Power Out	50mA	DALI Stromausgang
1-10V Out	20mA	1-10V Ausgang
Input current	4mA	Eingangsstrom



Art.no.
Artikelnr.

S24021 SLC SmartOne Zigbee Converter // Konverter DALI DT6 / DT8 / 1-10V

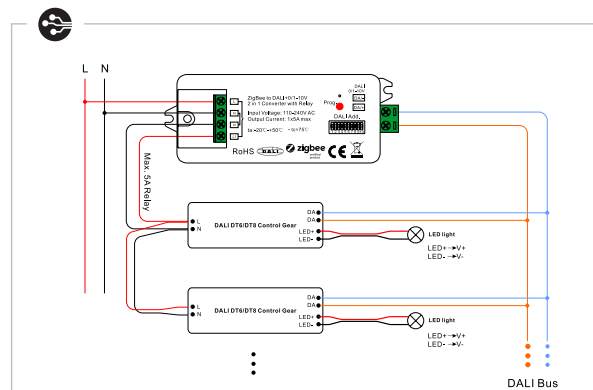
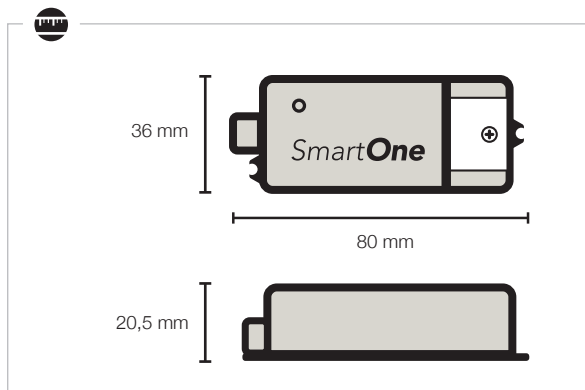

Control with TouchLink // Steuerung mit TouchLink

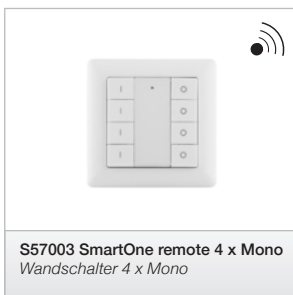

For programming and connection, see our Start Guide
Zur Programmierung und Anschluss, siehe unsere Startanleitung

Wall remote // Wandschalter

SmartOne  zigbee 3.0

SLC SmartOne Wall Remote // Wandschalter Zigbee 1 x Mono

- Wireless wall remote with 2 buttons
- Can be surface-mounted on a wall
- Based on the latest Zigbee 3.0 protocol which supports Touchlink communication with Zigbee devices
- Can also be used as a mode or scene switch with a hub
- Battery-powered
- Fits in 55x55 mm frame

- Drahtloser Wandschalter mit 2 Tasten
- Kann an der Wand montiert werden
- Basiert auf dem neuesten Zigbee 3.0-Protokoll, das die Touchlink-Kommunikation mit Zigbee-Geräten unterstützt
- Kann auch als Modus- oder Szenenschalter mit einem Hub verwendet werden
- Batteriebetrieben
- Passt in einen 55x55 mm Rahmen

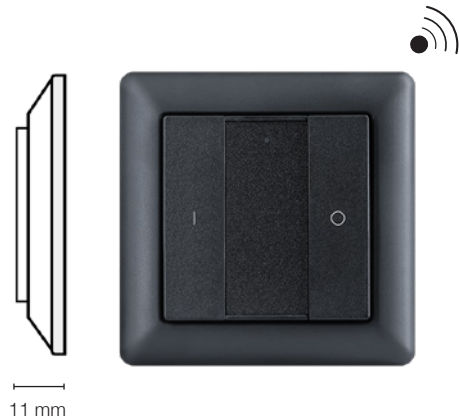

Technical data // Technische Daten

Battery (Included)	3V (CR2032)	Batterie (mitgeliefert)
Signal in	Zigbee 2,4GHz	Signal Eingang
Signal Out	Zigbee 2,4GHz	Signalausgang



Art.no.
Artikelnr.

S57001B SLC SmartOne Zigbee Wall remote 1-channel // Wandschalter 1-Kanal MONO

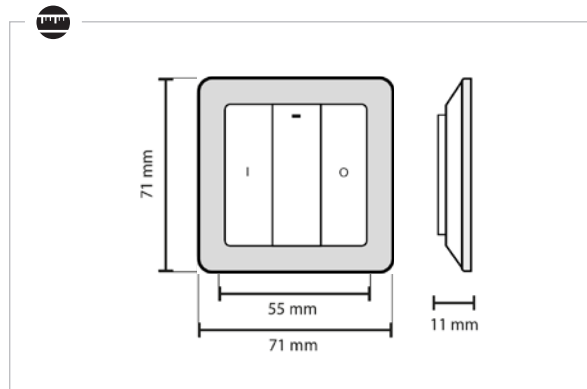

▼

For programming and connection, see our //
Für die Programmierung und Verbindung, siehe unsere

Start guide // Starthilfe

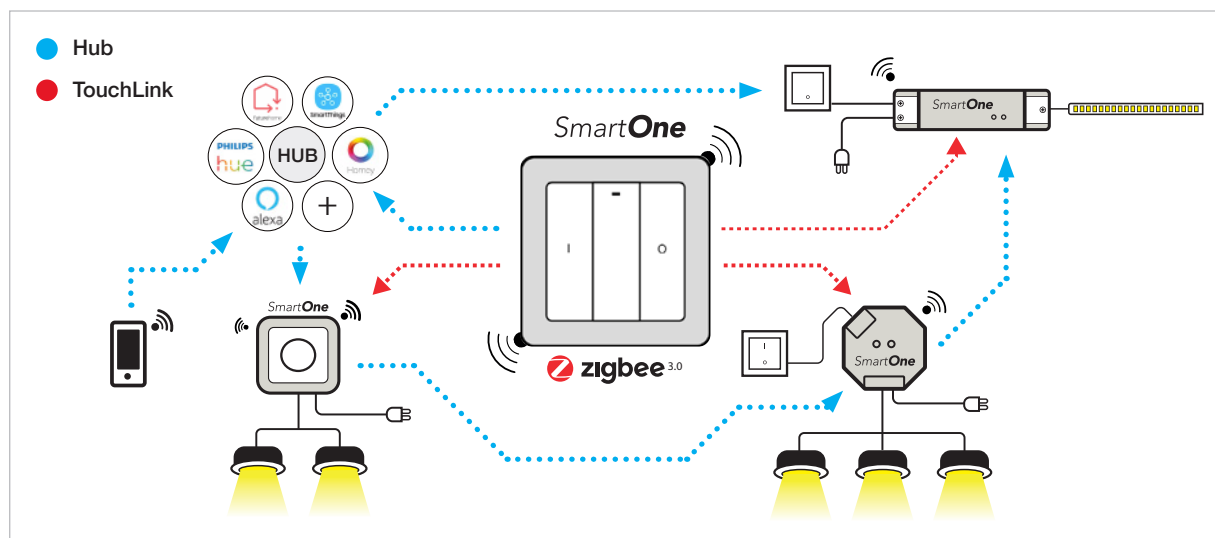
Wall remote // Wandschalter

SmartOne  zigbee 3.0

SLC SmartOne Wall Remote // Wandschalter Zigbee 4 x Mono

- Wireless wall switch with 8 buttons
- Can be surface-mounted on a wall
- Based on the latest Zigbee 3.0 protocol
- which supports Touchlink communication with Zigbee devices
- Can also be used as a mode or scene switch with a hub
- Battery powered
- Fits in 55x55 mm frame

- Drahtloser Wandschalter mit 8 Tasten
- Kann an der Wand montiert werden
- Basiert auf dem neuesten Zigbee 3.0-Protokoll, das die Touchlink-Kommunikation mit Zigbee-Geräten unterstützt
- Kann auch als Modus- oder Szenenschalter mit einem Hub verwendet werden
- Batteriebetrieben
- Passt in einen 55x55 mm Rahmen

Technical data // Technische Daten

Battery (Included)	3V (CR2032)	Batterie (mitgeliefert)
Signal in	Zigbee 2,4GHz	Signal Eingang
Signal Out	Zigbee 2,4GHz	Signalausgang



Art.no.
Artikelnr.

S57003B SLC SmartOne Zigbee Wall switch 4-channel // Wandschalter 4-Kanäle MONO

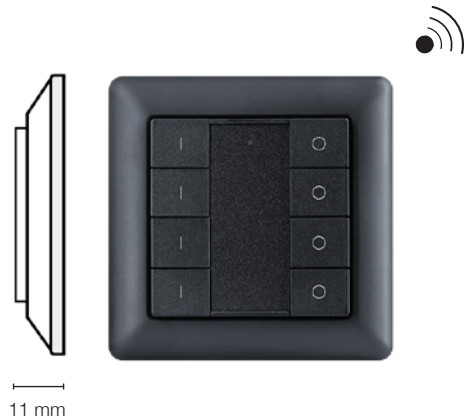

Wall remote // Wandschalter

SmartOne  zigbee 3.0

SLC SmartOne Wall Remote // Wandschalter Zigbee 1 x RGB/RGBW

- Wireless wall switch for RGB and RGBW
- Can be surface-mounted on a wall
- Based on the latest supporting Zigbee 3.0 protocol Touchlink communication with Zigbee devices Battery-powered
- Fits in frame 55x55 mm

- Drahtloser Wandschalter für RGB und RGBW
- Kann an der Wand montiert werden
- Basiert auf dem neuesten Zigbee 3.0-Protokoll, das Touchlink-Kommunikation mit Zigbee-Geräten unterstützt
- Batteriebetrieben
- Passt in den Rahmen 55x55 mm

Technical data // Technische Daten

Battery (Included)	3V (CR2032)	Batterie (mitgeliefert)
Signal in	Zigbee 2,4GHz	Signal Eingang
Signal Out	Zigbee 2,4GHz	Signalausgang



Art.no.
Artikelnr.

S57019B SLC SmartOne Zigbee Wall switch 1-channel RGB / RGBW // Wandschalter 1-Kanal RGB und RGBW

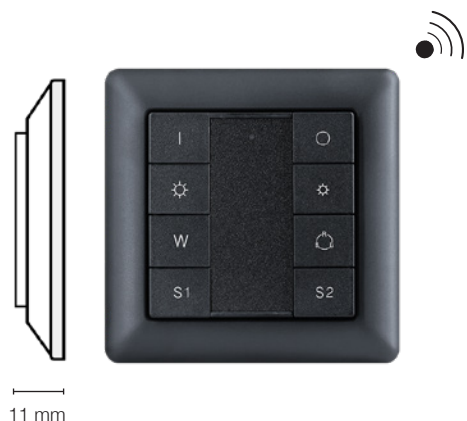



Welcome to our new headquarters in Kristiansand, Norway //
Herzlich willkommen in unserem neuen Hauptsitz in Kristiansand, Norwegen

We have moved to a brand new building. The new facility is a live showroom for showing our products in use, and here we would like to present you to our bright world of professional lighting.





































Wir sind in ein brandneues Gebäude umgezogen. Das neue Gebäude ist ein Live-Showroom, in dem wir unsere Produkte im Einsatz zeigen. Hier möchten wir Ihnen unsere bunte Welt der professionellen Beleuchtung vorstellen.

 **The Light Group AS - Mjåvannsvegen 175**
4628 Kristiansand

Welcome //
Herzlich willkommen



Symbol Explanation // Symbol Erläuterungen

	Input/Output Voltage Range // <i>Eingang-/Ausgangsspannungsbereich</i>		24VDC Input/Output // <i>24VDC Eingang/Ausgang</i>		12VDC Input/Output // <i>12VDC Eingang/Ausgang</i>
	Pulse-Width Modulation // <i>Pulsweitenmodulation</i>		Amplitude Modulation // <i>Amplitudenmodulation</i>		Trailing Edge / Phase-cut // <i>Phasenabschnitt</i>
	1-10V Dimming // <i>1-10V Dimmen</i>		Dimmable // <i>Dimmbar</i>		On/Off - No dimming // <i>Ein/Aus - Kein Dimmen</i>
	Constant Voltage // <i>Konstante Spannung</i>		Constant Current // <i>Konstanter Strom</i>		Operating Temperature // <i>Betriebstemperatur</i>
	Class I (Earth) // <i>Klasse I (Erde)</i>		Class II Product // <i>Produkt der Klasse II</i>		Class III Product // <i>Produkt der Klasse III</i>
	Product IP Rating // <i>Produkt IP Schutzklasse</i>		Product with split IP Rating // <i>Produkt mit geteilter IP-Bewertung</i>		Product IK Rating // <i>Produkt IK Schutzklasse</i>
	Made for inside use // <i>Für den Innenbereich ausgelegt</i>		Made for outside use // <i>Für den Einsatz im Außenbereich ausgelegt</i>		Made for outside and inside use // <i>Für den Außen- und Innenbereich geeignet</i>
	Beam angle, light distribution // <i>Abstrahlwinkel, Lichtverteilung</i>		CRI Ra: Colour Rendering Index // <i>CRI Ra: Farbwiedergabeindex</i>		MacAdam steps // <i>MacAdam-Stufen</i>
	Minimum required installation depth // <i>Mindestens erforderliche Einbautiefe</i>		Cut-out hole // <i>Deckenausschnitt</i>		Battery operated (Included) // <i>Batteriebetrieben (mitgeliefert)</i>
	Number of channels // <i>Anzahl der Kanäle</i>		Number of zones // <i>Anzahl der Zonen</i>		Number of Scenes // <i>Anzahl der Szenen</i>
	Approved for use in furniture // <i>Zugelassen für die Verwendung in Möbeln</i>		Pulse-Width Modulation Dimming // <i>Pulsweitenmodulation Dimmen</i>		Amplitude Dimming // <i>Amplitude Dimmen</i>
	Operating Current // <i>Betriebsstrom</i>		Unified Glare Rating // <i>Einheitliche Blendungsbewertung</i>		Expected Lifetime (Hours) // <i>Erwartete Lebensdauer (Stunden)</i>

TED = Trailing Edge Dimming

 Recessed luminaires. Could be covered with insulation*.
*Insulation material used, and/or other material close, or in direct contact needs to be approved and in accordance with recommended relevant standard/directive. //
Eingelassene Leuchten. Kann mit Isolierung abgedeckt werden. *Das verwendete Isoliermaterial und/oder andere Materialien in der Nähe oder in direktem Kontakt müssen zugelassen sein und den empfohlenen einschlägigen Normen/Richtlinien entsprechen.*

 Recessed luminaires. Do not cover with insulation, use approved box. If symbol is not present (According to EN 60 598-1:2008+A11), fixture could be mounted on flammable material. //
Eingelassene Leuchten. Nicht mit Isolierung abdecken, zugelassenes Gehäuse verwenden. Wenn das Symbol nicht vorhanden ist (gemäß EN 60 598-1:2008+A11), kann die Leuchte auf brennbarem Material montiert werden.



Communicates with RF (869.5MHz) //
Kommuniziert mit RF Funkfrequenz
(869,5MHz)



DALI DT8 Colour type RGBWAF //
DALI DT8 Farbtyp RGBWAF



DALI DT8 Colour type Tc //
DALI DT8 Farbtyp Tc



DALI Type 6 //
DALI Typ 6



DALI Type 8 //
DALI Typ 8



Communicate with Zigbee 3.0 //
Kommuniziert mit Zigbee 3.0



Can also be controlled with 1-10V //
Kann auch mit 1-10V gesteuert werden



AC-Push Dimming //
AC-Tastdimmen



Colour Temperature of the
light source: 2700K //
Farbtemperatur der
Lichtquelle: 2700K



Colour Temperature of the
light source: 3000K //
Farbtemperatur der
Lichtquelle: 3000K



Colour Temperature of the
light source: 4000K //
Farbtemperatur der
Lichtquelle: 4000K



Tunable White - Changeable
Colour Temperature (CCT) //
Tunable White - Veränderbares
weißes Licht / Farbtemperatur (CCT)



Multicolour light (RGB) //
Mehrfarbiges Licht (RGB)



Multicolour + white light (RGBW) //
Mehrfarbiges + weißes Licht (RGBW)



Multicolour + Tunable White
(CCT) //
Mehrfarbiges Licht + veränderbares
weißes Licht / Farbtemperatur (CCT)



Sensor //
Sensor



Microwave Sensor //
Mikrowellen-Sensor



Passive infrared sensor (PIR sensor) //
Passiv-Infrarot-Sensor (PIR-Sensor)



Rehab friendly - Luminaire suited for
exchanging old light fixtures //
Reha-freundlich - Leuchte geeignet für den
Austausch alter Beleuchtungskörper



Rotation and tilt - Downlight //
Drehung und Neigung - Downlight



Rotation and tilt - Spotlight //
Drehung und Neigung - Spotlight



All products in our assortment are approved according to the current standards for the European market. CE: According to relevant EU directives //

Alle elektronischen Produkte in unserem Sortiment sind nach den für den Verkauf auf dem europäischen Markt erforderlichen Normen zugelassen. CE: Gemäß den einschlägigen EU-Richtlinien

The technical specifications in this catalogue may change over time. Please check our homepage for updated specifications. Lumen values and other properties might change, and can also updates of the IES/LTD files. All documentation for our products is available on request. //

Alle technischen Daten in diesem Katalog können sich im Laufe der Zeit ändern. Bitte überprüfen Sie unsere Website auf aktualisierte Spezifikationen. Die Lumenwerte können auch um +/- 5% von den IES/LTD-Daten abweichen. Alle Dokumentationen zu den Produkten sind auf Anfrage erhältlich.

Sustainable packaging //

Nachhaltige Verpackung

100% Recycled FSC approved cardboard
No plastic bag - but still protected
No plastic foam - but still protected
A streamlined "die-cut" that protects the product
No four-colour print (Four pressure plates, reduced to one)
User manual printed directly on the box
No plastic stickers on the product
Only black ink is approved according to REACH
Simplified recycling
Weight reduction for transportation
Stackable box for easy handling

100% recycelter FSC-zertifizierter Karton
Keine Plastiktüte - und trotzdem geschützt
Kein Kunststoffschaum - und trotzdem geschützt
Eine stromlinienförmige Stanzung, die das Produkt schützt
Kein Vierfarbendruck (Vier Druckplatten, reduziert auf eine)
Direkt auf die Schachtel gedruckte Gebrauchsanweisung
Keine Plastaufkleber auf dem Produkt
Nur schwarze Tinte - gemäß REACH zugelassen
Vereinfachtes Recycling
Gewichtsreduzierung für den Transport
Stapelbarer Karton für eine einfache Handhabung

Reduced Waste //

Weniger Abfall

We take our responsibility for the environment seriously. By going through the whole production chain from the production, packaging, and transportation, we have made a more environmentally friendly downlight. //

Wir nehmen unsere Verantwortung für die Umwelt ernst. Indem wir die gesamte Produktionskette von der Herstellung über die Verpackung bis hin zum Transport durchlaufen haben, ist es uns gelungen, eine umweltfreundlichere Einbauleuchte herzustellen.



Quick unpacking //

Schnelles Auspacken

We designed the packaging, so the product is supported by its components inside the packaging. The result is no extra waste, like cardboard, foam, or plastic, which saves time during installation. //

Wir haben die Verpackung so konzipiert, dass das Produkt von seinen Komponenten in der Verpackung getragen wird. Das Ergebnis ist kein zusätzlicher Abfall wie Karton, Schaumstoff oder Kunststoff, was Zeit bei der Installation spart.



Faster waste handling //

Schnellere Abfallentsorgung

Stack the empty boxes into each other for easy waste handling: no plastic bags or plastic foam protection. Just recycle the cardboard so that we can make a new box. //

Stapeln Sie die leeren Kartons ineinander, um die Abfallentsorgung zu erleichtern: keine Plastiktüten oder Schaumstoffe. Recyceln Sie einfach den Karton, damit wir eine neue Verpackung herstellen können.



See the difference //

Sehen Sie den Unterschied

This is the difference in the waist of 15 pcs of downlight. //

Dies ist der Unterschied in der Taille von 15 Stück Downlights.





SUSTAINABLE DEVELOPMENT GOALS

Together for a sustainable future

The Light Group (TLG) is dedicated to actively contributing towards the achievement of several Sustainable Development Goals (SDGs), namely SDG 3 (Good Health and Well-being), SDG 8 (Decent Work and Economic Growth), and SDG 12 (Responsible Consumption and Production). TLG recognizes the importance of integrating sustainability into its operations, and it has implemented various initiatives in line with these goals.

TLG's commitment to sustainable packaging with recycled FSC-approved paper reflects its dedication to responsible consumption and production. We also visit and check that our manufacturers are living up to the standards that we set (SDG 12). Additionally, TLG's focus on creating a great workplace with training and recreation facilities emphasizes its commitment to decent work and economic growth (SDG 8), as well as promoting good health and well-being (SDG 3) among its employees. TLG's efforts in these areas demonstrate its proactive approach to addressing key sustainability goals and contributing to a more sustainable future.

Gemeinsam für eine nachhaltige Zukunft

Die Light Group (TLG) hat sich zum Ziel gesetzt, aktiv zur Erreichung mehrerer Ziele für nachhaltige Entwicklung (SDGs) beizutragen, nämlich SDG 3 (Gesundheit und Wohlbefinden), SDG 8 (menschenwürdige Arbeit und Wirtschaftswachstum) und SDG 12 (verantwortungsvoller Konsum und Produktion). Die TLG hat erkannt, wie wichtig es ist, Nachhaltigkeit in ihre Geschäftsabläufe zu integrieren, und sie hat verschiedene Initiativen im Einklang mit diesen Zielen umgesetzt.

Das Engagement der TLG für nachhaltige Verpackungen mit FSC-zertifiziertem Recyclingpapier spiegelt ihr Engagement für verantwortungsvollen Konsum und verantwortungsvolle Produktion wider. Wir besuchen und überprüfen auch, ob unsere Hersteller die von uns gesetzten Standards (SDG 12) einhalten. Darüber hinaus unterstreicht die TLG ihr Engagement für menschenwürdige Arbeit und wirtschaftliches Wachstum (SDG 8) sowie für die Förderung von Gesundheit und Wohlbefinden (SDG 3) ihrer Mitarbeiter durch die Schaffung eines großartigen Arbeitsplatzes mit Schulungs- und Erholungseinrichtungen. Die Bemühungen der TLG in diesen Bereichen zeigen, dass sie einen proaktiven Ansatz verfolgt, um die wichtigsten Nachhaltigkeitsziele zu erreichen und zu einer nachhaltigeren Zukunft beizutragen.

